

TUNGSRAM

Hungary
GE Hungary Rt.
Tungsram Lighting
Váci út 77.
H-1340 Budapest
Tel: (36) 1 399 1100
Fax: (36) 1 399 1672

Czech Republic
GE Lighting, s.r.o.
Lidická 965/31
602 00 Brno
Tel: (420) 5 4132 1015, (420) 5 4132 1016
Fax: (420) 5 4132 1017

Slovakia
GE Hungary Rt. Representative Office
Cyrilometódska 38
940 69 Nové Zámky
Tel: (421) 35 642 3075
Fax: (421) 35 642 3075

Romania
Temco Lighting srl
Exclusive Agent of GE Hungary Rt
Str. Tudor Stefan 7-9, apt 6, sector 1
Bucuresti
Tel: (40) 1 21 230 26 00/231 85 16
Fax: (40) 21 231 85 94

Croatia, BiH
Adria Lighting
Vila Tacen d.o.o.
Exclusive agent of GE Hungary Rt
Lighting Business
Tacenska 114a
1210 Ljubljana
Slovenia
Tel: (386) 1 530 4367, 530 4366
Fax: (386) 1 530 4361

Macedonia
VSD Merkur dooel
Exclusive Agent of GE Hungary Rt.
Kozle 88 B-3/7
1000 Skopje
Tel: (389) 2 309 1129
Fax: (389) 2 309 1753

Serbia & Montenegro, BiH
VSD Merkur dooel
Exclusive Agent of GE Hungary Rt.
YU Biznis Centar
Bul. Mihajla Pupina 10D, lok. 105
110 Belgrade
Tel: (381) 11 311 9256
Fax: (381) 11 311 9257

Bulgaria
GE Hungary Rt.
Representative Office
16 Zar Assen,
1st floor
1680 Sofia
Tel: (359) 2 981 3492
Fax: (359) 2 981 3492

Estonia, Latvia, Lithuania
General Electric co. Polska Sp. z o.o.
ul. Jagiellonska 74
03-301 Warsaw
Poland
Tel: (372) 505 4298
Fax: (372) 5307 0590

03/2001 Hungarian/Czech/Slovakian
Romanian/Serbian/Macedonian/Bulgarian
Estonian/Latvian/Lithuanian

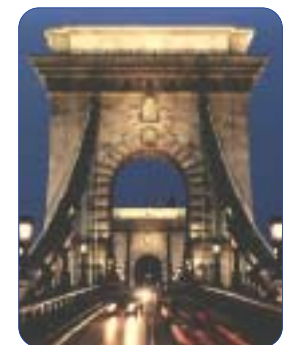
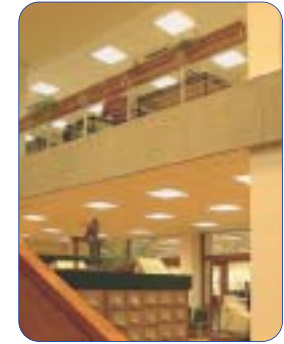

- (H) Fényforrások**
- (CZ) Světelné zdroje**
- (SK) Svetelné zdroje**
- (RO) Surse de lumină**
- (SE) Izvori svetlosti**
- (MAC) Светлосни тела**
- (BG) Източници на светлина**
- (EST) Valgusallikad**
- (LV) Gaismas avoti**
- (LT) Šviesos šaltiniai**

Jelmagyarázat ● Legenda ● Legenda
 Legendă ● Legenda ● Легенда ● Легенда
 Seletused ● Apzīmējumi ● Арашумас

Type Tipus Typ Typ Tip Вид Тип Nimetus Tips Tipas	Cd Fényerősség (cd) Svítivost (cd) Svietivost' (cd) Intensitate luminoasă (cd) Vršni intenzitet (cd) Светлосна сила (кд) Светлина интензивност (кд) Valgustugevus (cd) Gaismas intensitāte (cd) Šviesos stiprumas (cd)	Fig. Ábraszám Obrázek Obrázok Fig. Sl. Сл. Рис. Joonis Zīm. Pav.
W Watt Watt Prikon (W) Wați Watt Ват Ват Võimsus (W) Vati Vatai	SKU Sugárzási szög (°) Uhel záření (°) Uhol vyžarovania (°) Unghi de radiație (°) Širina snopa (°) Ширина на снопот (°) Ширина на снопа (°) Valgusjaotuse (°) Gaismas lenķis (°) Spindulys (°)	SKU Termékkód Kód výrobku Kód výrobku Cod produs Šifra proizvoda Ознака на кодот од производит Продукткод Tootekood Produkta kods Gaminio kodas
V Volt Volt Napátie (V) Volți Volt Волт Волт Pinge (V) Volti Voltai	LCL Fénypontmagasság (mm) Výška světelného středu (mm) Výška svetelného stredu (mm) Înălțimea punctului luminos (mm) Visina svetlosne tačke (mm) Висина на светлосната точка (мм) Височина на светлинната точка (мм) Valguspunktaugus (mm) Gaismas centra augstums (mm) Šviesos šaltinio aukštis (mm)	EAN EAN-kód EAN kód EAN kód Cod EAN EAN kod EAN код EAN-код EAN kood EAN kods EAN kodas
A Amper Amper Prúd (A) Amperaj Amper Ампер Ампер Voolutugevus (A) Ампері Amperai	CCT Színhőmérséklet (K) Náhradní teplota chromatičnosti (K) Teplota chromatickosti (K) Temperatura de culoare (K) Temp. boje (K) Темп. на светлоста (K) Цветна темп. (K) Vārvustemp. (K) Krāsas temp. (K) Spalvinė temp. (K)	Égetési helyzet ● Provozni poloha ● Prevádzková poloha Pozícia de funcționare ● Radni položaj sijalice ● Работна положба на сијалицата Работно положение на лампата Tőőasend ● Nostiprināšanas stāvoklis ● Degimo padėtis
Ra Fej Patice Pătica Soclu Podnožje Навои Цокъл Sokkel Cokols Cokolis	Ra Színvisszaadási index Index barevného podání Index podania farieb Indice de redare a culorii Indeks prezentacije boja Индекс за претставените бои Индекс на цветоотдавање Vārviedastus indekss Krāsu atveides indekss Spalvų atkūrimo koeficientas	Tetszőleges Libovolná Libovolná Arbitrară Svaki Било која Произволно Universaalne Jebkurš Bet kuri
L_{max} A lámpa max. hossza (mm) Maximální délka (mm) Maximālā dīlka sveta. zdroja (mm) Lungime maximă (mm) Maksimalna dužina (mm) Максимална должина (мм) Макс. дължина на лампата (мм) Suurim pikkus (mm) Maksimālais garums (mm) Maksimalus ilgis (mm)	t_(h) Élettartam (óra) Životnost (hod.) Život (hod.) Durată (h) Vek trajanja (h) Времетраење (ч.) Време на живот (ч.) Tőőiga (h) Kalpošanas laiks (h) Tarnavimo laikas (h)	Vízszintes ± 4° Vodorovná ± 4° Vodorovná ± 4° Orizontālā ± 4° Horizontalni ± 4° Хоризонтална ± 4° Хоризонтално ± 4° Horizontaalne ± 4° Horizontalis ± 4° Horizontali ± 4°
∅ Lámpaátmérő (mm) Průměr (mm) Priemer (mm) Diametru (mm) Diametar (mm) Диаметар (мм) Диаметър на лампата (мм) Lābimõõt (mm) Diametrs (mm) Skersmuo (mm)	∅ Csomagolás (db) Balení (ks) Balenie (ks) Ambalare Pakovanje (kom.) Транспортно пакување Опаковка Pakend (tk) Iepakojums (gab.) Kiekis pakuotėje	Vízszintes ± 20° Vodorovná ± 20° Vodorovná ± 20° Orizontālā ± 20° Horizontalni ± 20° Хоризонтална ± 20° Хоризонтално ± 20° Horizontaalne ± 20° Horizontalis ± 20° Horizontali ± 20°
Im Fényáram (lumen) Světelný tok (lm) Svetelný tok (lm) Flux luminos (lm) Svetlosni fluks (lm) Светлосен сноп (лм) Светлинен поток (лм) Valgusvoog (lm) Gaismas plūsma (lm) Šviesos srautas (lm)	EEC Energiatékonyagsági osztály Třída energetické účinnosti Trieda energetickej účinnosti Clasa de eficiență energetică Klasa energetske efikasnosti Класа на енергетска ефикасност Клас на енергийна ефективност Energiaklass Enerģijas izmantošanas efektivitātes klase Enerģijas efektyvumo klasė	Vízszintes ± 45° Vodorovná ± 45° Vodorovná ± 45° Orizontālā ± 45° Horizontalni ± 45° Хоризонтална ± 45° Хоризонтално ± 45° Horizontaalne ± 45° Horizontalis ± 45° Horizontali ± 45°

Tartalomjegyzék ● Obsah ● Obsah
 Cuprins ● Sadržaj ● Содржина ● Съдържание
 Sisukord ● Saturs ● Turinys

Izzólámpák
 Žárovky
 Žiarovky

Lámpa cu incandescență
 Inkadescentne sijalice
 Сијалици со влакно
 Лампи с нажежаема жичка

Hőöglambid
 Kvēlspuldzes
 Kaitrinės lemputės



Nagyintenzitású kisülőlámpák
 Vysokotlaké výbojky
 Vysokotlakové výbojky

Lámpa cu descărcare la înaltă presiune
 Sijalice visokog pritiska sa pražnjenjem
 Сијалици со висок притисок и со празнење
 Газоразрядни лампи с високо налягане

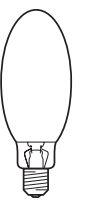

Lahenduslambid
 Augstas intensitātes gāzizlādes spuldzes
 Didelio intensyvumo išlydžio lempos

Halogénlámpák
 Halogenové žárovky
 Halogénové žiarovky

Lámpa halogene
 Halogene sijalice
 Халогени сијалици
 Халогенни лампи

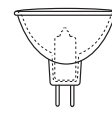

Halogenlambid
 Halogēnspuldzes
 Halogeninės lemputės

Fénycsövek
 Zářivky
 Žiarivky

Tuburi fluorescente
 Fluorescentne cevi
 Luminescentni trъbi



Luminestsentslambid
 Fluorescences spuldzes
 Fluorescencinės lempos

Kompakt fénycsövek
 Kompaktní zářivky
 Kompaktné žiarivky

Lámpa fluorescente compacte
 Kompakt fluorescentne sijalice
 Компакт флуоресцентни сијалици
 Компактни луминисцентни лампи

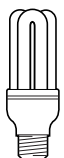

Kompaktluminestsentslambid
 Kompaktās fluorescences spuldzes
 Kompaktiškos fluorescencinės lempos



Normállámpák
Žárovky obyčejné
Žiarovky obyčajné

Lámpa normale
Standardne sijalice
Стандартни сијалици
Стандартни лампи

Standardlambid
Parastās kvēlspuldzes
Standartinės lemputės

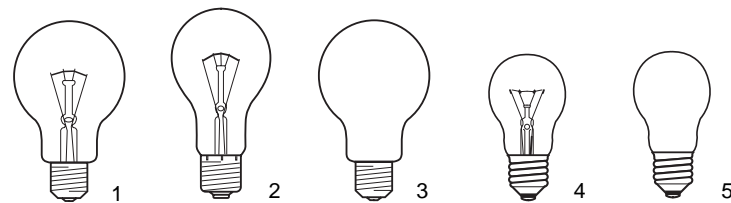

W	V		L _{max.}	Ø	lm	t _(h)		EEC	Fig.	SKU	EAN
---	---	--	-------------------	---	----	------------------	--	-----	------	-----	-----

A60

világos ● čirá ● čira ● clar ● bistra ● просирна ● прозračна ● klaar ● caurspīdīga ● skaidrus											
15	230	E27	105,5	60	90	1000	1/10/100	F	1	508148	9004100025216
240	E27	105,5	60	90	1000	1/10/100	F	1	510608	9004100025810	
25	230	E27	105,5	60	230	1000	1/10/100	E	1	508149	9004100091013
240	E27	105,5	60	225	1000	1/10/100	E	1	508140	9004100035710	
40	230	E27	105,5	60	415	1000	1/10/100	E	1	508150	9004100094717
240	E27	105,5	60	410	1000	1/10/100	E	1	508141	9004100097718	
60	230	E27	105,5	60	710	1000	1/10/100	E	1	508151	9004100152516
240	E27	105,5	60	700	1000	1/10/100	E	1	508142	9004100155715	
75	230	E27	105,5	60	940	1000	1/10/100	E	1	508152	9004100175416
240	E27	105,5	60	930	1000	1/10/100	E	1	508144	9004100177410	
100	230	E27	105,5	60	1340	1000	1/10/100	E	1	508153	9004100188515
240	E27	105,5	60	1330	1000	1/10/100	E	1	508143	9004100190716	
150	230	E27	118	68	2160	1000	1/10/50	E	1	508111	9004100368917
240	E27	118	68	2140	1000	1/10/50	E	1	508110	9004100369815	
200	230	E27	144	80	3040	1000	1/25	E	1	508107	9004100350912
240	E27	144	80	2990	1000	1/25	E	1	508106	9004100351612	
300	230	E27	174	90	4850	1000	1/16	E	1	508104	9004101600818
300	230	E40	188	90	4850	1000	1/16	E	2	508108	9004100337814

belülhomályosított ● matovaná ● matovaná ● mat ● matirana ● матирана ● матова ● matt ● matēta ● matinis											
15	230	E27	105,5	60	90	1000	1/10/100	F	3	510609	9004100026817
240	E27	105,5	60	90	1000	1/10/100	F	3	510610	9004100027418	
25	230	E27	105,5	60	230	1000	1/10/100	E	3	508154	9004100037011
240	E27	105,5	60	225	1000	1/10/100	E	3	510540	9004100091518	
40	230	E27	105,5	60	415	1000	1/10/100	E	3	508155	9004100138817
240	E27	105,5	60	410	1000	1/10/100	E	3	510541	9004100142913	
60	230	E27	105,5	60	710	1000	1/10/100	E	3	508156	9004100160115
240	E27	105,5	60	700	1000	1/10/100	E	3	508145	9004100164311	
75	230	E27	105,5	60	940	1000	1/10/100	E	3	508157	9004101601013
240	E27	105,5	60	930	1000	1/10/100	E	3	508146	9004100182414	
100	230	E27	105,5	60	1340	1000	1/10/100	E	3	508158	9004100194219
240	E27	105,5	60	1330	1000	1/10/100	E	3	508147	9004100196718	
150	230	E27	118	68	2160	1000	1/10/50	E	3	508109	9004100370514
240	E27	118	68	2140	1000	1/10/50	E	3	510439	9004100371412	
200	230	E27	144	80	3040	1000	1/25	E	3	508105	9004100352916
240	E27	144	80	2990	1000	1/25	E	3	510440	9004100353715	

A50 Mini

világos ● čirá ● čira ● clar ● bistra ● просирна ● прозračна ● klaar ● caurspīdīga ● skaidrus											
15	230	E27	91	50	90	1000	1/10/120	F	4	516428	5594100164289
240	E27	91	50	90	1000	1/10/120	F	4	516417	5594100164173	
25	230	E27	91	50	230	1000	1/10/120	E	4	515854	5594100158547
240	E27	91	50	225	1000	1/10/120	E	4	516418	5594100164180	
40	230	E27	91	50	415	1000	1/10/120	E	4	515855	5594100158554
240	E27	91	50	410	1000	1/10/120	E	4	516419	5594100164197	
60	230	E27	91	50	710	1000	1/10/120	E	4	515856	5594100158561
240	E27	91	50	700	1000	1/10/120	E	4	516420	5594100164203	
75	230	E27	91	50	940	1000	1/10/120	E	4	515857	5594100158578
240	E27	91	50	930	1000	1/10/120	E	4	516421	5594100164210	
100	230	E27	91	50	1340	1000	1/10/120	E	4	515849	5594100158493
240	E27	91	50	1330	1000	1/10/120	E	4	516422	5594100164227	

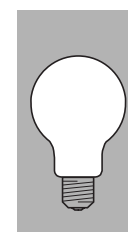

A50 Mini

W	V		L _{max.}	Ø	lm	t _(h)		EEC	Fig.	SKU	EAN
---	---	--	-------------------	---	----	------------------	--	-----	------	-----	-----

belülhomályosított ● matovaná ● matovaná ● mat ● matirana ● матирана ● матова ● matt ● matēta ● matinis											
15	230	E27	91	50	90	1000	1/10/120	F	5	516429	5594100164296
25	230	E27	91	50	230	1000	1/10/120	E	5	516430	5594100164302
240	E27	91	50	225	1000	1/10/120	E	5	516423	5594100164234	
40	230	E27	91	50	415	1000	1/10/120	E	5	516431	5594100164319
240	E27	91	50	410	1000	1/10/120	E	5	516424	5594100164241	
60	230	E27	91	50	710	1000	1/10/120	E	5	516432	5594100164326
240	E27	91	50	700	1000	1/10/120	E	5	516425	5594100164258	
75	230	E27	91	50	940	1000	1/10/120	E	5	516433	5594100164333
240	E27	91	50	930	1000	1/10/120	E	5	516426	5594100164265	
100	230	E27	91	50	1340	1000	1/10/120	E	5	516434	5594100164340
240	E27	91	50	1330	1000	1/10/120	E	5	516427	5594100164272	

Szines normállámpák
Žárovky obyčejné barevné
Obyčajné farebné žiarovky

Lámpa normale colorate
Standardne sijalice u boji
Стандартни обоени сијалици
Стандартни цветни лампи

Vārviļesed standardlambid
Krāsainās kvēlspuldzes
Spalvotos standartinės lemputės

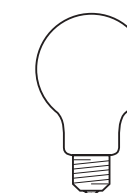

W	V		L _{max.}	Ø	lm	t _(h)		EEC	Fig.	SKU	EAN
---	---	--	-------------------	---	----	------------------	--	-----	------	-----	-----

piros ● červená ● červená ● rožu ● crvena ● црвена ● червена ● punane ● sarkana ● raudona											
25	230	E27	105,5	60	-	1000	1/10/100	-	1	508120	9004100041018
40	230	E27	105,5	60	-	1000	1/10/100	-	1	508115	9004100049212
240	E27	105,5	60	-	1000	1/10/50	-	1	510472	9004100049519	
naranccsárga ● oranžová ● oranžová ● portocaliu ● narandžasta ● помаранџеста ● оранџева ● oranz ● orandža ● oranžinė											
25	230	E27	105,5	60	-	1000	1/10/100	-	1	508118	9004100044217
40	230	E27	105,5	60	-	1000	1/10/100	-	1	510468	9004100051611
sárga ● žlutá ● žltá ● galben ● žuta ● жолта ● жълта ● kollane ● dzeltena ● geltona											
25	230	E27	105,5	60	-	1000	1/10/100	-	1	508119	9004100042619
40	230	E27	105,5	60	-	1000	1/10/100	-	1	508114	9004100050614
240	E27	105,5	60	-	1000	1/10/50	-	1	510471	9004100050911	
zöld ● zelená ● zelená ● verde ● zelena ● зелена ● зелена ● roheline ● zaļa ● žalia											
25	230	E27	105,5	60	-	1000	1/10/100	-	1	508116	9004100047416
40	230	E27	105,5	60	-	1000	1/10/100	-	1	508112	9004100057712
240	E27	105,5	60	-	1000	1/10/50	-	1	510469	9004100058412	
kék ● modrá ● modrá ● albastru ● plava ● плава ● синя ● sinine ● zila ● mėlyna											
25	230	E27	105,5	60	-	1000	1/10/100	-	1	508117	9004100045610
40	230	E27	105,5	60	-	1000	1/10/100	-	1	508113	9004100056210
240	E27	105,5	60	-	1000	1/10/50	-	1	510470	9004100056814	



Kisfeszültségű normálámpák
Žárovky obyčejné pro malé napětí
Obyčajné žiarovky na malé napätia

Lămpi normale cu funcționare la tensiune redusă
Niskonaponske standardne sijalice
Нисконапонски стандардни сијалици
Стандартни лампи с ниско напрежение

Madalapinge standardlambid
Zemsprieguma standarta spuldzes
Žemos įtampos standartinės lemputės

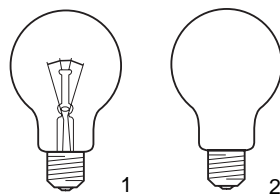

W	V		L _{max.}	Ø	lm	t _(h)		EEC	Fig.	SKU	EAN
---	---	--	-------------------	---	----	------------------	--	-----	------	-----	-----

világos ● čirá ● čira ● clar ● bistra ● просирна ● прозрачна ● klaar ● caurspīdīga ● skaidrus

25	24	E27	105,5	60	320	1000	1/10/100	C	1	508160	9004100090016
40	24	E27	105,5	60	580	1000	1/10/100	D	1	508161	9004100092317
	42	E27	105,5	60	520	1000	1/10/100	D	1	510613	9004100093017
60	24	E27	105,5	60	930	1000	1/10/100	D	1	508162	9004100149615
	36	E27	105,5	60	880	1000	1/10/100	D	1	510612	9004100150017
	42	E27	105,5	60	860	1000	1/10/100	D	1	508163	9004100150314
75	24	E27	105,5	60	1200	1000	1/10/100	D	1	508164	9004100174112
100	24	E27	105,5	60	1740	1000	1/10/100	D	1	508165	9004100185613
	42	E27	105,5	60	1600	1000	1/10/100	D	1	510611	9004100186214

belülhomályosított ● matovaná ● matovaná ● mat ● matirana ● матирана ● матова ● matt ● matēta ● matinis

40	24	E27	105,5	60	580	1000	1/10/100	D	2	510616	9004100099019
60	24	E27	105,5	60	930	1000	1/10/100	D	2	510615	9004100157214
100	24	E27	105,5	60	1740	1000	1/10/100	D	2	510614	9004100192116

Nappali fényű DAYLIGHT lámpák
Žárovky DAYLIGHT
Žiarovky DAYLIGHT (vylepšené podanie farieb)

Lămpi DAYLIGHT
DAYLIGHT sijalice
DAYLIGHT сијалици со дневна светлина
DAYLIGHT лампи с дневна светлина

DAYLIGHT spuldzes
Стандартни сијалицини
DAYLIGHT lemputės

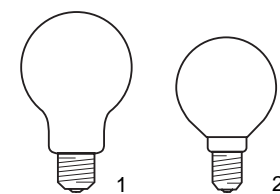

W	V		L _{max.}	Ø	lm	t _(h)		EEC	Fig.	SKU	EAN
---	---	--	-------------------	---	----	------------------	--	-----	------	-----	-----

különleges kék színű ● speciální modrá ● speciálna modrá ● de culoare albastră specială ● poseban plavi premaz
 посебно обоена во плаво ● цветна в специјално синьо ● erlise sinise värvusega ● speciāli zili krāsota ● specialus mėlynas

60	230	E27	105,5	60	300	1000	1/10/100	G	1	116856	9004100168517
100	230	E27	105,5	60	500	1000	1/50	G	1	136425	9004100364216
40	230	E27	105,5	60	200	1000	1/10/50	G	1	91858	0043168375733
60	230	E27	105,5	60	300	1000	1/10/50	G	1	91231	5994102355647
	240	E27	105,5	60	300	1000	1/10/50	G	1	91859	0043168350129
100	230	E27	105,5	60	500	1000	1/10/50	G	1	91233	5994102355630
	240	E27	105,5	60	500	1000	1/10/50	G	1	91860	0043168349789
40	230	E14	79	45	200	1000	1/10/50	G	2	12582	0043168376303
100	230	E14	79	45	330	1000	1/10/50	G	2	12516	0043168329361

WEEK-END (ANTI INSECT) lámpák
Žárovky WEEK-END (proti hmyzu)
Žiarovky WEEK-END (proti hmyzu)

Lămpi WEEK-END (ANTI INSECT)
WEEK-END (ANTI-INSECT) sijalice
WEEK-END (против инсекти) сијалици
WEEK-END (ANTI INSECT) лампи

WEEK-END (putukaid mittereelitavad) lambid
WEEK-END spuldzes (nepiesaista kukaiņus)
WEEK-END (neviliojančios vabzdžių) lemputės

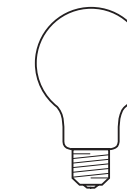

W	V		L _{max.}	Ø	lm	t _(h)		EEC	Fig.	SKU	EAN
---	---	--	-------------------	---	----	------------------	--	-----	------	-----	-----

különleges sárga színű ● speciální žlutá ● speciálna žltá ● de culoare galbenă specială ● poseban žuti premaz
 посебно обоена во жолто ● цветна в специјално жълто ● erlise kollase värvusega ● speciāli dzeltenī krāsota ● specialus geltonas

60	230	E27	105,5	60	200	1000	1/10/50	G	1	91129	0043168479868
100	230	E27	105,5	60	450	1000	1/10/50	G	1	91727	0043168479844

RESISTA (rázásálló) lámpák
Žárovky otřesuvzdorné RESISTA
Otrasuvzdorné žiarovky RESISTA

Lămpi RESISTA (rezistente la vibrații)
RESISTA sijalice za otežane uslove eksploatacije
RESISTA сијалици за работа во отежнати услови
RESISTA лампи за утежнени услови на експлоатација

RESISTA (põrutuskindlad) lambid
RESISTA spuldzes (izturīgas pret vibrācijām)
RESISTA (atsparios smūgiams) lemputės

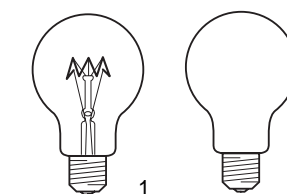

W	V		L _{max.}	Ø	lm	t _(h)		EEC	Fig.	SKU	EAN
---	---	--	-------------------	---	----	------------------	--	-----	------	-----	-----

világos ● čirá ● čira ● clar ● bistra ● просирна ● прозрачна ● klaar ● caurspīdīga ● skaidrus

60	230	E27	105,5	60	500	1000	1/100	G	1	508103	9004100440118
	240	E27	105,5	60	500	1000	1/100	G	1	508102	9004100440910
100	230	E27	105,5	60	1000	1000	1/20	G	1	510446	9004100442815
	240	E27	105,5	60	1000	1000	1/10/100	G	1	508101	9004100443218
belülhomályosított ● matovaná ● matovaná ● mat ● matirana ● матирана ● матова ● matt ● matēta ● matinis											
60	230	E27	105,5	60	450	2500	1/20	G	2	510447	9004100446417
	240	E27	105,5	60	450	1000	1/20	G	2	510449	9004100442013
100	240	E27	105,5	60	880	1000	1/20	G	2	510448	9004100444512

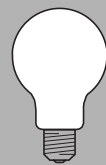

Közlekedési jelzőlámpák

Žárovky pro dopravní signalizaci

Žiarovky pre dopravnú signalizáciu

Lămpi pentru semnalizatoare de circulație

Sijalice za saobraćajnu signalizaciju

Сијалици за саобраћајна сигнализација

Лампи за транспортна сигнализација

Valgusfoori lambid

Spuldzes luksoforiem

Šviesoforu lempuētės



W	V		L _{max.}	Ø	lm	t _(h)		EEC	Fig.	SKU	EAN
---	---	--	-------------------	---	----	------------------	--	-----	------	-----	-----

világos ● čirá ● čira ● clar ● bistra ● просирна ● прозрочна ● klaar ● caurspidīga ● skaidrus

40	230	E27	105,5	60	230	3000	1/10/100	G	1	35218	0043168352185
60	230	E27	105,5	60	380	3000	1/10/100	G	1	35239	0043168352390
65	240	E27	105,5	60	400	3000	1/10/100	G	1	35240	0043168352406
70	230	E27	105,5	60	420	3000	1/10/100	G	1	35238	0043168352383
100	230	E27	118	68	830	3000	1/10/100	G	1	35246	0043168352468
150	230	E27	118	68	1250	3000	1/10/100	G	1	35245	0043168352451



Tetőtükrös lámpák

Žárovky se zrcadlovým vrchlíkem

Žiarovky so zrkadlovým vrchlíkom

Lămpi cu calotă oglindată

Sijalice sa posrebrnim ili pozlaćenim vrhom

Сијалици посребрени на врвот

Лампи с посребрен и позлатен върх

Peegelpaaga lambid

Spoguļvirsmas spuldzes

Lempuētės su veidrodiu kupolu

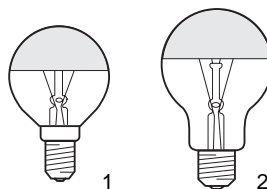

W	V		L _{max.}	Ø	lm	t _(h)		EEC	Fig.	SKU	EAN
---	---	--	-------------------	---	----	------------------	--	-----	------	-----	-----

világos, ezüstszínű buratetővel ● čirá, s vrchlíkem stříbrné barvy ● čira, s vrchlíkem stříbernej farby

clar, cu calotă de oglindă argintată ● bistra, sa posrebrnim vrhom ● просирна, со посребрен врв ● прозрочна, с посребрен върх

klaar, pealt hõbedase peeglīga ● caurspidīga, ar sudrabetu spoguļvirsmu ● skaidrus, viršus su sidabrinīu veidrodžiu

40	230	E27	105,5	60	290	1000	1/10/50	G	2	510480	9004100147611
60	230	E27	105,5	60	500	1000	1/10/50	G	2	510479	9004100170411
100	230	E27	105,5	60	1000	1000	1/10/50	G	2	510478	9004100365411
25	230	E14	79	45	150	1000	1/10/50	G	1	20124	0043168197960
40	230	E14	79	45	260	1000	1/10/50	G	1	20123	0043168198288
40	230	E27	105,5	60	290	1000	1/10/50	G	2	91130	5994102330446
60	230	E27	105,5	60	500	1000	1/10/50	G	2	91131	5994102330514
100	230	E27	105,5	60	1000	1000	1/50	G	2	91159	5994102330606

világos, aranyszínű buratetővel ● čirá, s vrchlíkem zlaté barvy ● čira, s vrchlíkem zlatej farby

clar, cu calotă de oglindă aurie ● bistra, sa pozlaćenim vrhom ● просирна, со златен врв ● прозрочна, с позлатен върх

klaar, pealt kuldse peeglīga ● caurspidīga, ar zeltītu spoguļvirsmu ● skaidrus, viršus su aukšiniu veidrodžiu

25	230	E14	79	45	130	1000	1/25	G	1	91918	0043168364614
40	230	E14	79	45	230	1000	1/5/50	G	1	90557	9004102290315
40	230	E27	105,5	60	260	1000	1/10/50	G	2	91135	0043168333290
60	230	E27	105,5	60	450	1000	1/10/50	G	2	91136	0043168479851

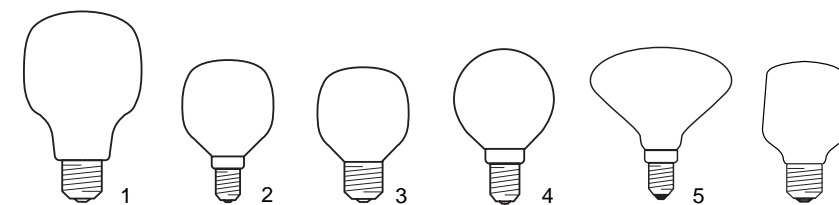

W	V		L _{max.}	Ø	lm	t _(h)		EEC	Fig.	SKU	EAN
---	---	--	-------------------	---	----	------------------	--	-----	------	-----	-----

TUNGSRASOFT

opál ● opalizovaná ● opalizovaná ● opal ● mlečna ● млечна ● опал ● ораал ● opáls ● opalinis

25	230	E27	105,5	60	200	1000	1/10/100	F	1	509633	9004100264516
40	230	E27	105,5	60	360	1000	1/10/100	F	1	509634	9004100265216
					355	1000	1/10/100	F	1	510603	9004100266114
60	230	E27	105,5	60	620	1000	1/10/100	F	1	509638	9004100266411
					610	1000	1/10/100	F	1	510602	9004100267210
75	230	E27	105,5	60	820	1000	1/10/100	F	1	509635	9004100267319
100	230	E27	105,5	60	1165	1000	1/10/100	F	1	509636	9004100268118
					1155	1000	1/10/100	F	1	510600	9004100268811



TUNGSRASOFT-ILLU

opál ● opalizovaná ● opalizovaná ● opal ● mlečna ● млечна ● опал ● ораал ● opáls ● opalinis

25	230	E14	79	45	175	1000	1/10/100	F	2	508178	9004101722015
40	230	E14	79	45	350	1000	1/10/100	F	2	508179	9004101727010
25	230	E27	74	45	175	1000	1/10/100	F	3	508180	9004101738917
40	230	E27	74	45	350	1000	1/10/100	F	3	508181	9004101742815
60	230	E27	74	45	600	1000	1/10/100	F	3	510528	5994100105282



ENRICH

40	230	E27	105,5	60	300	1000	2/20/40	G	1	91752	0043168917520
60	230	E27	105,5	60	510	1000	2/20/40	G	1	91753	0043168917537
100	230	E27	105,5	60	960	1000	2/20/40	G	1	91754	0043168917544



COMPUTER LIGHT

40	230	E14	79	45	360	1000	1/10/50	F	4	91766	0043168917667
40	230	E27	105,5	60	400	1000	1/10/50	E	1	91762	0043168917629
60	230	E27	105,5	60	680	1000	1/10/50	E	1	91763	0043168917636



ELDEA

opál ● opalizovaná ● opalizovaná ● opal ● mlečna ● млечна ● опал ● ораал ● opáls ● opalinis

25	230	E14	–	72	160	1000	1/25	F	5	92604	0043168328951
40	230	E14	–	72	350	1000	1/25	F	5	92605	0043168329064



ELROYAL

opál ● opalizovaná ● opalizovaná ● opal ● mlečna ● млечна ● опал ● ораал ● opáls ● opalinis

40	230	E27	–	61	360	1000	1/25	F	6	32897	0043168328975
----	-----	-----	---	----	-----	------	------	---	---	-------	---------------





Dekorációs gömblámpák
Žárovky iluminační
Dekoratívne guľčkové žiarovky

Lāmpi decorative sferice
Dekoratívne okrúgle sijalice
Декоративни тркалезни сијалици
Декоративни сферични лампи

Dekoratiivlambid
Dekoratīvās spuldzes
Dekoratyvinės rutulinės lemputės

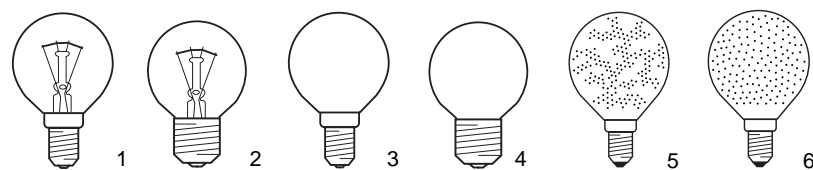

W	V		L _{max.}	Ø	lm	t _(h)		EEC	Fig.	SKU	EAN
---	---	--	-------------------	---	----	------------------	--	-----	------	-----	-----

világos ● čirá ● čira ● clar ● bistra ● просирна ● прозрачна ● klaar ● caurspīdīga ● skaidrus

15	230	E14	79	45	90	1000	1/10/100	F	1	508091	9004101613214
25	230	E14	79	45	200	1000	1/10/100	F	1	516786	9004100616315
40	230	E14	79	45	400	1000	1/10/100	E	1	516787	9004100623511
	240	E14	79	45	400	1000	1/10/100	E	1	517086	5994100170860
60	230	E14	79	45	660	1000	1/10/100	E	1	516779	9004100630717

15	230	E27	74	45	90	1000	1/10/100	F	2	508099	9004100465319
25	230	E27	74	45	200	1000	1/10/100	F	2	508092	9004100634616
	240	E27	74	45	200	1000	1/10/100	F	2	510323	9004100635415
40	230	E27	74	45	400	1000	1/10/100	E	2	508094	9004100641010
	240	E27	74	45	400	1000	1/10/100	E	2	508095	9004100642116
60	230	E27	74	45	660	1000	1/10/100	E	2	508097	9004100647111
	240	E27	74	45	660	1000	1/10/100	E	2	510342	9004100647913

belülhomályosított ● matovaná ● matovaná ● mat ● matirana ● матирана ● матова ● matt ● matēta ● matinis

15	230	E14	79	45	90	1000	1/10/100	F	3	510340	9004100456812
25	230	E14	79	45	200	1000	1/10/100	F	3	517099	5994100170990
40	230	E14	79	45	400	1000	1/10/100	E	3	516788	9004100626314
	240	E14	79	45	400	1000	1/10/100	E	3	517096	5994100170969
60	230	E14	79	45	660	1000	1/10/100	E	3	517088	5994100170884

15	230	E27	74	45	90	1000	1/10/100	F	4	508100	9004100466019
25	230	E27	74	45	200	1000	1/10/100	F	4	508093	9004100636313
	240	E27	74	45	200	1000	1/10/100	F	4	510324	9004100637617
40	230	E27	74	45	400	1000	1/10/100	E	4	508096	9004100643212
	240	E27	74	45	400	1000	1/10/100	E	4	510331	9004100644516
60	230	E27	74	45	660	1000	1/10/100	E	4	508098	9004100648217
	240	E27	74	45	660	1000	1/10/100	E	4	510343	9004100648811

opál ● opalizovaná ● opalizovaná ● opal ● mlečna ● млечна ● opal ● opaal ● opāls ● opalīnis

25	220/230	E14	79	45	180	1000	1/10/100	F	3	509775	9004100621517
40	220/230	E14	79	45	360	1000	1/10/100	F	3	509774	9004100629018
60	220/230	E14	79	45	600	1000	1/10/100	F	3	508175	9004100633411

15	220/230	E27	74	45	80	1000	1/10/100	F	4	510291	9004100466910
25	220/230	E27	74	45	180	1000	1/10/100	F	4	508176	9004100638713
40	220/230	E27	74	45	360	1000	1/10/100	F	4	508177	9004100645216

aranyszínű krokodilbőr-utánzat ● imitace krokodýlové kůže - zlatá ● imitácia krokodílovej kože - zlatá ● "piele de crocodil" auriu
Kroko-zlatna ● Kroko-zlaten ● златна крокодилска кожа ● Kroko-Gold (kuldne krokodillinahk) ● Kroko-Gold ("želita krokodilada")
Kroko-Gold (auksinė krokodilo oda)

25	230	E14	79	45	150	1000	1/25	G	5	91920	0043168364621
40	230	E14	79	45	320	1000	1/25	F	5	90559	0043168328791

opál jégkristály ● opalizovaný ledový krystal ● opalizovaný l'adový kryštál ● cristal de gheață opal ● mlečna kristali leda
кристали од мраз - млечна ● леден кристал opal ● opaal jääkristall ● ledus kristāls, opāls ● ledo skaidrumo opals

25	230	E14	79	45	160	1000	1/25	G	6	91615	0043168364669
40	230	E14	79	45	350	1000	1/25	F	6	91921	0043168328814

borostyánsárga jégkristály ● žlutý ledový krystal ● žltý l'adový kryštál ● cristal de gheață ambră ● amber kristali leda ● кристали од мраз
- темно жолта ● леден кристал кехлибар ● merevaigu jääkristall ● ledus kristāls, dzintars ● ledo skaidrumo gintaras

25	230	E14	79	45	150	1000	1/25	G	6	91919	0043168364676
40	230	E14	79	45	320	1000	1/25	F	6	90558	0043168328838

Színes dekorációs gömblámpák
Žárovky iluminační barevné
Dekoratívne guľčkové farebné žiarovky

Lāmpi decorative sferice colorate
Dekoratívne okrúgle sijalice u boji
Обоени декоративни тркалезни сијалици
Цветни декоративни сферични лампи

Vārvilised dekoratiivlambid
Krāsainās dekoratīvās spuldzes
Spalvotos dekoratyvinės rutulinės lemputės

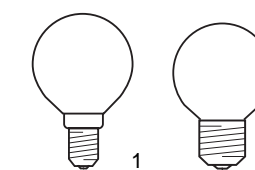

W	V		L _{max.}	Ø	lm	t _(h)		EEC	Fig.	SKU	EAN
---	---	--	-------------------	---	----	------------------	--	-----	------	-----	-----

piros ● červená ● červená ● rožu ● crvena ● црвена ● червена ● punane ● sarkana ● raudona

15	230	E27	74	45	–	1000	1/10/100	–	2	510310	9004100467412
15	230	E14	79	45	–	1000	1/10/50	–	1	90525	9004102283096
25	230	E27	74	45	–	1000	1/10/50	–	2	92011	9004102283126
25	230	E14	79	45	–	1000	1/10/50	–	1	91519	9004102283157

narancssárga ● oranžová ● oranžová ● portocaliu ● narandžasta ● помаранџеста ● оранжева ● oranz ● orandža ● oranžinė

15	230	E27	74	45	–	1000	1/10/100	–	2	510872	9004100468310
25	230	E27	74	45	–	1000	1/10/50	–	2	92010	9004102283485
25	230	E14	79	45	–	1000	1/10/50	–	1	92006	9004102283539

sárga ● žlutá ● žltá ● galben ● žuta ● жолта ● жълта ● kollane ● dzeltēna ● geltona

15	230	E27	74	45	–	1000	1/10/100	–	2	510311	9004100467818
15	230	E14	79	45	–	1000	1/10/50	–	1	90526	9004102283195
25	230	E27	74	45	–	1000	1/10/50	–	2	92012	9004102283201
25	230	E14	79	45	–	1000	1/10/50	–	1	91520	9004102283249

zöld ● zelená ● zelená ● verde ● zelena ● зелена ● зелена ● roheline ● zala ● žalia

15	230	E27	74	45	–	1000	1/10/100	–	2	510309	9004100469010
15	230	E14	79	45	–	1000	1/10/50	–	1	92004	9004102283300
25	230	E27	74	45	–	1000	1/10/50	–	2	91905	9004102283317
25	230	E14	79	45	–	1000	1/10/50	–	1	91518	9004102283348

kék ● modrá ● modrá ● albastru ● plava ● плава ● синя ● sinine ● zila ● mėlyna

15	230	E27	74	45	–	1000	1/10/100	–	2	510308	9004100468617
15	230	E14	79	45	–	1000	1/10/50	–	1	92001	9004102283386
25	230	E27	74	45	–	1000	1/10/50	–	2	92009	9004102283393
25	230	E14	79	45	–	1000	1/10/50	–	1	91517	9004102283430



Gyertyalámpák
Žárovky svíčkové
Sviečkové žiarovky

Lāmpi lumânare
Sveća sijalice
Свеќа сијалици
Лампи-свещ

Küünallambid
Svečveida spuldzes
Lemputēs-žvakutēs

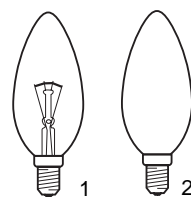

W	V		L _{max.}	Ø	lm	t _(h)		EEC	Fig.	SKU	EAN
---	---	--	-------------------	---	----	------------------	--	-----	------	-----	-----

világos ● čirá ● čira ● clar ● bistra ● просирна ● прозрачна ● klaar ● caurspīdīga ● skaidrus											
15	230	E14	100	35	90	1000	1/10/100	F	1	508131	9004100518411
25	230	E14	100	35	200	1000	1/10/100	F	1	508132	9004100532516
	240	E14	100	35	200	1000	1/10/100	F	1	508133	9004100534114
40	230	E14	100	35	400	1000	1/10/100	E	1	508135	9004100540115
	240	E14	100	35	400	1000	1/10/100	E	1	508136	9004100541716
60	230	E14	100	35	660	1000	1/10/100	E	1	508138	9004100549019
	240	E14	100	35	660	1000	1/10/100	E	1	510256	9004100550213

belūhómalyosított ● matovaná ● matovaná ● mat ● matirana ● матирана ● матова ● matt ● matēta ● matinis											
15	240	E14	100	35	90	1000	1/10/100	F	2	510257	9004100520711
25	230	E14	100	35	200	1000	1/10/100	F	2	508134	9004100535319
	240	E14	100	35	200	1000	1/10/100	F	2	510240	9004100537115
40	230	E14	100	35	400	1000	1/10/100	E	2	508137	9004100543314
	240	E14	100	35	400	1000	1/10/100	E	2	510238	9004100545516
60	230	E14	100	35	660	1000	1/10/100	E	2	508139	9004100551517
	240	E14	100	35	660	1000	1/10/100	E	2	510237	9004100552910

opál ● opalizovaná ● opalizovaná ● opal ● mlečna ● млечна ● опал ● opaal ● opāls ● opalinis											
15	230	E14	100	35	90	1000	1/10/100	F	2	509597	5994100068914
25	230	E14	100	35	200	1000	1/10/100	F	2	509594	9004100538112
40	230	E14	100	35	400	1000	1/10/100	E	2	509595	9004100547213
60	230	E14	100	35	600	1000	1/10/100	E	2	509596	9004100553719

SOFTLIGHT

opál ● opalizovaná ● opalizovaná ● opal ● mlečna ● млечна ● опал ● opaal ● opāls ● opalinis											
25	230	E14	100	35	180	1000	1/10/50	F	2	90483	5994102330354
40	230	E14	100	35	360	1000	1/10/50	F	2	90482	5994102330408
60	230	E14	100	35	600	1000	1/10/50	F	2	90481	5994102330422

Szines gyertyalámpák ● Žárovky svíčkové barevné ● Sviečkové farebné žiarovky ● Lāmpi lumânare colorate ● Sveća sijalice u boji ● Обоени свеќа сијалици ● Цветни лампи-свещ ● Vārvilised küünallambid ● Krāsainās svečveida spuldzes ● Spalvotos lemputēs-žvakutēs

piros ● červená ● červená ● roṣu ● crvena ● црвена ● червена ● punane ● sarkana ● raudona											
25	230	E14	100	35	-	1000	1/10/100	-	2	510251	9004100523811
sárga ● žlutá ● žltá ● galben ● žuta ● жолта ● жълта ● kollane ● dzeltēna ● geltona											
25	230	E14	100	35	-	1000	1/10/100	-	2	510250	9004100524818
zöld ● zelená ● zelená ● verde ● zelena ● зелена ● зелена ● roheline ● zaļa ● žalia											
25	230	E14	100	35	-	1000	1/10/100	-	2	510248	9004100527017
kék ● modrá ● modrá ● albastru ● plava ● плава ● синя ● sinine ● zila ● mēlyna											
25	230	E14	100	35	-	1000	1/10/100	-	2	510247	9004100526119

Csavart gyertyalámpák
Žárovky svíčkové s točenou baňkou
Sviečkové žiarovky s točenou bankou

Lāmpi lumânare torsadate
Spiralne sveća sijalice
Ребрасти свеќа сијалици
Спирални лампи-свещ

Keeruga küünallambid
Vitas svečveida spuldzes
Susuktos lemputēs-žvakutēs

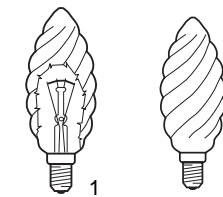

W	V		L _{max.}	Ø	lm	t _(h)		EEC	Fig.	SKU	EAN
---	---	--	-------------------	---	----	------------------	--	-----	------	-----	-----

világos ● čirá ● čira ● clar ● bistra ● просирна ● прозрачна ● klaar ● caurspīdīga ● skaidrus											
25	230	E14	100	35	200	1000	1/10/100	F	1	514309	9004100573618
40	230	E14	100	35	400	1000	1/10/100	E	1	514310	9004100576411
60	230	E14	100	35	660	1000	1/10/100	E	1	514311	9004100578910
belūhómalyosított ● matovaná ● matovaná ● mat ● matirana ● матирана ● матова ● matt ● matēta ● matinis											
25	230	E14	100	35	200	1000	1/10/100	F	2	514312	9004100574813
40	230	E14	100	35	400	1000	1/10/100	E	2	514313	9004100577715
60	230	E14	100	35	660	1000	1/10/100	E	2	514314	9004100579719

Dekorációs gyertyalámpák
Žárovky svíčkové dekorativní
Sviečkové dekoratívne žiarovky

Lāmpi lumânare decorative
Dekoratívne sveća sijalice
Декоративни свеќа сијалици
Лампи-свещ декоративни

Dekoriiv küünallambid
Dekoratīvās svečveida spuldzes
Dekoratyvinės lemputēs-žvakutēs

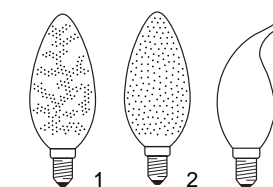

W	V		L _{max.}	Ø	lm	t _(h)		EEC	Fig.	SKU	EAN
---	---	--	-------------------	---	----	------------------	--	-----	------	-----	-----

arany színű krokodilbőr-utánzat ● imitace krokodýlové kůže - zlatá ● imitácia krokodílovej kože - zlatá ● "piele de crocodil" auri											
Kroko-zlatna ● Kroko-zlaten ● златна крокодилска кожа ● Kroko-Gold (kuldne krokodillinahk) ● Kroko-Gold ("zelita krokodilāda")											
40	230	E14	100	35	320	1000	1/10/50	F	1	90494	0043168328678

opál jégkristály ● opalizovaný ledový krystal ● opalizovaný ľadový kryštál ● cristal de gheață opal ● mlečna kristali leda											
кристали од мраз - млечна ● леден кристал опал ● opaal jääkristall ● ledus kristāls, opāls ● ledo skaidrumo opals											
40	230	E14	100	35	350	1000	1/10/50	F	2	90493	0043168328692

borostyánsárga jégkristály ● žlutý ledový krystal ● žltý ľadový kryštál ● cristal de gheață ambră ● amber kristali leda ● кристали од мраз - темно жолта ● леден кристал кехлибар ● merevaigu jääkristall ● ledus kristāls, dzintars ● ledo skaidrumo gintaras											
40	230	E14	100	35	320	1000	1/10/50	F	2	90492	0043168328708

hajlított végű, belūhómalyosított ● matovaná s ohnutým vrchlíkem ● matovaná s ohnutým vrchlíkom ● tip flacără, mat ● mat Bent-tip											
Bent-tip - матирана ● наклонен връх, матова ● tilgakujuline matt ● Bent-tip (ar izliektu galu, matētas) ● Bent-tip matinis											
25	230	E14	-	35	200	1000	1/25	F	3	92672	0043168328739
40	230	E14	-	35	400	1000	1/25	E	3	92673	0043168328784

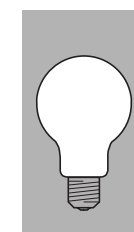



TUNGSRAGLOBE lámpák
Žárovky TUNGSRAGLOBE
Žiarovky TUNGSRAGLOBE

Lámpi TUNGSRAGLOBE
TUNGSRAGLOBE sijalice
TUNGSRAGLOBE сијалици
TUNGSRAGLOBE лампи

TUNGSRAGLOBE lambid
TUNGSRAGLOBE spuldzes
Lemputés TUNGSRAGLOBE

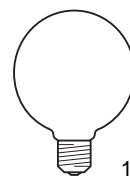

W	V		L _{max.}	Ø	lm	t _(h)		EEC	Fig.	SKU	EAN
---	---	--	-------------------	---	----	------------------	--	-----	------	-----	-----

ø 80 mm

opál	opalizovaná	opalizovaná	opal	mlečna	млечна	опал	opaal	opáls	opalinis			
40	230	E27	119	80	290	2500	1/20	G	1	510244	9004101807712	
60	230	E27	119	80	490	2500	1/20	G	1	509611	9004101808917	
100	230	E27	119	80	890	2500	1/20	G	1	509612	9004101810514	

ø 95 mm

opál	opalizovaná	opalizovaná	opal	mlečna	млечна	опал	opaal	opáls	opalinis			
40	230	E27	138	95	290	2500	1/20	G	1	510245	9004101822517	
60	230	E27	138	95	490	2500	1/20	G	1	509613	9004101823712	
100	230	E27	138	95	890	2500	1/20	G	1	509614	9004101824917	

ø 125 mm

opál	opalizovaná	opalizovaná	opal	mlečna	млечна	опал	opaal	opáls	opalinis			
40	230	E27	170	125	290	2500	1/20	G	1	510246	9004101836712	
60	230	E27	170	125	490	2500	1/20	G	1	509615	9004101837917	
100	230	E27	170	125	890	2500	1/20	G	1	509616	9004101839119	
150	230	E27	170	125	1360	2500	1/20	G	1	509617	9004101839911	



Dekorációs GLOBE lámpák
Žárovky GLOBE dekorativní
Dekoratívne žiarovky GLOBE

Lámpi GLOBE decorative
Dekoratívne GLOBE sijalice
Декоративни GLOBE сијалици
GLOBE лампи декоративни

Dekoratiiv GLOBE lambid
Dekoratiiv GLOBE spuldzes
Dekoratiiv GLOBE lemputés

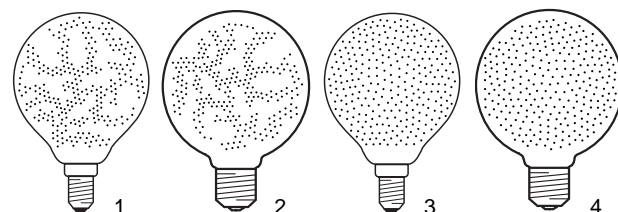

W	V		L _{max.}	Ø	lm	t _(h)		EEC	Fig.	SKU	EAN
---	---	--	-------------------	---	----	------------------	--	-----	------	-----	-----

aranyszínű krokodilbőr-utánzat ● imitace krokodýlové kůže - zlatá ● imitácia krokodílovej kože - zlatá ● "pele de crocodil" aurii
 Kroko-zlatna ● Kroko-zlaten ● златна крокодилска кожа ● Kroko-Gold (kuldne krokodillinahk) ● Kroko-Gold ("zelita krokodilada")
 Kroko-Gold (auksinė krokodilo oda)

40	230	E14	-	60	260	1000	1/25	G	1	91098	0043168327725
60	230	E27	138	95	450	1000	1/20	G	2	91111	0043168327824
100	230	E27	138	95	830	1000	1/20	G	2	91114	0043168364607

opál jégkristály ● opalizovaný ledový krystal ● opalizovaný l'adový kryštál ● cristal de gheață opal ● mlečna kristali leda
 кристали од мраз - млечна ● леден кристал опал ● opaal jääkristall ● ledus kristāls, opāls ● ledo skaidrumo opals

40	230	E14	-	60	300	1000	1/25	G	3	91097	0043168327985
60	230	E27	119	80	500	1000	1/20	G	4	91257	0043168328166
60	230	E27	138	95	500	1000	1/20	G	4	91113	0043168328258

borostyánsárga jégkristály ● žlutý ledový krystal ● žltý l'adový kryštál ● cristal de gheață ambra ● amber kristali leda ● кристали од мраз - темно жолта ● леден кристал кехлибар ● merevaigu jääkristall ● ledus kristāls, dzintars ● ledo skaidrumo gintaras

25	230	E14	-	60	140	1000	1/25	G	3	91250	0043168364515
60	230	E27	119	80	450	1000	1/10	G	4	91103	0043168328418
40	230	E27	138	95	260	1000	1/20	G	4	91110	0043168328449
60	230	E27	138	95	450	1000	1/20	G	4	91112	0043168328456



Reflektorlámpák
Reflektorové žárovky
Reflektorové žiarovky

Lámpi reflector
Reflektorske sijalice
Рефлекторски сијалици
Рефлектни лампи

Reflektorlambid
Reflektorspuldzes
Reflektorinés lemputés

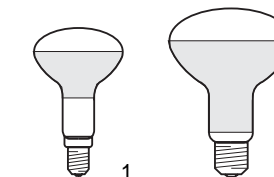

W	V		L _{max.}	Ø	Cd		t _(h)		Fig.	SKU	EAN
---	---	--	-------------------	---	----	--	------------------	--	------	-----	-----

TUNGSRFLEX

R39 (ø 39 mm)

25	230	E14	66	39	65	80	1000	1/10/100	1	510348	9004101476413
30	230	E14	66	39	80	80	1000	1/10/100	1	509688	9004100412818

R50 (ø 50 mm)

25	230	E14	86	50	130	35	1000	1/10/100	1	509689	9004100412917
	240	E14	86	50	130	35	1000	1/10/100	1	510350	9004100667614
40	230	E14	86	50	250	35	1000	1/10/100	1	509690	9004100669113
	240	E14	86	50	250	35	1000	1/10/100	1	510349	9004101478912
60	230	E14	86	50	550	35	1000	1/10/100	1	510351	5994100079958

R63 (ø 63 mm)

40	230	E27	103	63	350	35	1000	1/50	2	509691	9004100378114
	240	E27	103	63	350	35	1000	1/10/50	2	510354	9004100379012
60	230	E27	103	63	550	35	1000	1/50	2	509692	9004100380414
	240	E27	103	63	550	35	1000	1/10/50	2	510353	9004100381411

R80 (ø 80 mm)

40	230	E27	115	80	140	80	1000	1/25	2	509693	9004100383019
	240	E27	115	80	140	80	1000	1/25	2	510357	9004100384016
60	230	E27	115	80	240	80	1000	1/25	2	509694	9004100385914
	240	E27	115	80	240	80	1000	1/25	2	510356	9004100387215
75	230	E27	115	80	320	80	1000	1/25	2	509695	9004100388410
100	230	E27	115	80	450	80	1000	1/25	2	509696	9004100390918
	240	E27	115	80	450	80	1000	1/25	2	510355	9004100392011

R95 (ø 95 mm)

100	230	E27	131	95	1350	35	1000	1/15	2	509698	9004100397412
150	230	E27	131	95	2000	35	1000	1/15	2	510358	9004101905418

ENRICH

R50 (ø 50 mm)

25	230	E14	86	50	-	-	1000	1/25	1	91392	5994102333126
40	230	E14	86	50	-	-	1000	1/25	1	91393	5994102333201

R63 (ø 63 mm)

40	230	E27	103	63	-	-	1000	1/25	2	91339	5994102333256
60	230	E27	103	63	-	-	1000	1/25	2	91340	5994102333355

R80 (ø 80 mm)

60	230	E27	115	80	-	-	1000	1/20	2	91344	5994102290337
100	230	E27	115	80	-	-	1000	1/20	2	91345	5994102290368

R95 (ø 95 mm)

75	230	E27	131	95	-	-	1000	1/20	2	91529	0043168328883
100	230	E27	131	95	-	-	1000	1/20	2	92140	0043168328876



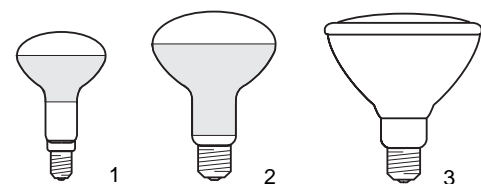

W	V		L _{max.}	Ø	Cd		t _(h)		Fig.	SKU	EAN
---	---	--	-------------------	---	----	--	------------------	--	------	-----	-----

DISCOLUX

R50 (ø 50 mm)

piros ● červená ● červená ● rožu ● crvena ● црвена ● червена ● punane ● sarkana ● raudona											
25	230	E14	86	50	-	-	1000	1/25	1	91382	9004102356011
40	230	E14	86	50	-	-	1000	1/25	1	91386	5994102356057

sárga ● žlutá ● žltá ● galben ● žuta ● жолта ● жълта ● kollane ● dzeltena ● geltona											
25	230	E14	86	50	-	-	1000	1/25	1	91383	9004102356028
40	230	E14	86	50	-	-	1000	1/25	1	91388	5994102356125

zöld ● zelená ● zelená ● verde ● zelena ● зелена ● зелена ● roheline ● žala ● žalia											
25	230	E14	86	50	-	-	1000	1/25	1	91384	9004102356035
40	230	E14	86	50	-	-	1000	1/25	1	91389	5994102356149

kék ● modrá ● modrá ● albastru ● plava ● плава ● синя ● sinine ● zila ● mėlyna											
25	230	E14	86	50	-	-	1000	1/25	1	91385	9004102356042
40	230	E14	86	50	-	-	1000	1/25	1	91387	5994102356118

R63 (ø 63 mm)

piros ● červená ● červená ● rožu ● crvena ● црвена ● червена ● punane ● sarkana ● raudona											
40	230	E27	103	63	-	-	1000	1/10/50	2	510402	9004101900512

sárga ● žlutá ● žltá ● galben ● žuta ● жолта ● жълта ● kollane ● dzeltena ● geltona											
40	230	E27	103	63	-	-	1000	1/10/50	2	510417	9004101902110

zöld ● zelená ● zelená ● verde ● zelena ● зелена ● зелена ● roheline ● žala ● žalia											
40	230	E27	103	63	-	-	1000	1/10/50	2	510403	9004101902219

kék ● modrá ● modrá ● albastru ● plava ● плава ● синя ● sinine ● zila ● mėlyna											
40	230	E27	103	63	-	-	1000	1/10/50	2	510404	9004101901618

R80 (ø 80 mm)

piros ● červená ● červená ● rožu ● crvena ● црвена ● червена ● punane ● sarkana ● raudona											
40	230	E27	114	80	-	-	1000	1/25	2	510412	9004100433912
60	230	E27	114	80	-	-	1000	1/25	2	510413	9004101900918

sárga ● žlutá ● žltá ● galben ● žuta ● жолта ● жълта ● kollane ● dzeltena ● geltona											
40	230	E27	114	80	-	-	1000	1/25	2	510411	9004100434315
60	230	E27	114	80	-	-	1000	1/25	2	510414	9004101901212
	240	E27	114	80	-	-	1000	1/25	2	510408	9004101942215

zöld ● zelená ● zelená ● verde ● zelena ● зелена ● зелена ● roheline ● žala ● žalia											
40	230	E27	114	80	-	-	1000	1/25	2	510418	9004100435411
60	230	E27	114	80	-	-	1000	1/25	2	510416	9004101901717

kék ● modrá ● modrá ● albastru ● plava ● плава ● синя ● sinine ● zila ● mėlyna											
40	230	E27	114	80	-	-	1000	1/25	2	510410	9004100435015
60	230	E27	114	80	-	-	1000	1/25	2	510415	9004101901410

TUNGSRAPAR 38-ES

SPOT

világos ● čirá ● čira ● clar ● bistra ● просирна ● прозрачна ● klaar ● caurspidīga ● skaidrus											
80	230	E27	136	122	5400	12	2000	1/10	3	510363	9004100682617
80	240	E27	136	122		12	2000	1/10	3	510368	9004100683317
120	230	E27	136	122	7000	12	2000	1/10	3	510360	9004100689319
120	240	E27	136	122		12	2000	1/10	3	510365	9004100689814

FLOOD

világos ● čirá ● čira ● clar ● bistra ● просирна ● прозрачна ● klaar ● caurspidīga ● skaidrus											
80	230	E27	136	122	1800	30	2000	1/10	3	510361	9004100684116
80	240	E27	136	122		30	2000	1/10	3	510366	9004100684918
120	230	E27	136	122	3000	30	2000	1/10	3		
120	240	E27	136	122		30	2000	1/10	3	510364	9004100691213

TUNGSRAPAR 38-ES

W	V		L _{max.}	Ø	Cd		t _(h)		Fig.	SKU	EAN
---	---	--	-------------------	---	----	--	------------------	--	------	-----	-----

piros ● červená ● červená ● rožu ● crvena ● црвена ● червена ● punane ● sarkana ● raudona												
80	230	E27	136	122	-	-	30	2000	1/10	3	510376	9004100686615
80	240	E27	136	122	-	-	30	2000	1/10	3	510380	9004100686912
120	240	E27	136	122	-	-	30	2000	1/10	3	510387	5994100113874

sárga ● žlutá ● žltá ● galben ● žuta ● жолта ● жълта ● kollane ● dzeltena ● geltona												
80	230	E27	136	122	-	-	30	2000	1/10	3	510375	9004100687414
80	240	E27	136	122	-	-	30	2000	1/10	3	510379	9004100687612
120	240	E27	136	122	-	-	30	2000	1/10	3	511390	5994100113904

zöld ● zelená ● zelená ● verde ● zelena ● зелена ● зелена ● roheline ● žala ● žalia												
80	230	E27	136	122	-	-	30	2000	1/10	3	510369	9004100688015
80	240	E27	136	122	-	-	30	2000	1/10	3	510378	9004100688213
120	240	E27	136	122	-	-	30	2000	1/10	3	511388	5994100113881

kék ● modrá ● modrá ● albastru ● plava ● плава ● синя ● sinine ● zila ● mėlyna												
80	230	E27	136	122	-	-	30	2000	1/10	3	510362	9004100688718
80	240	E27	136	122	-	-	30	2000	1/10	3	510377	9004100689111
120	240	E27	136	122	-	-	30	2000	1/10	3	511389	5994100113898

Infralámpák Infražárovky Infražiarovky

Lāmpi IR Infracrvene sijalice Инфрацрвени сијалици Инфрацрвени лампи

Infrapunlambid Infrasarkanās spuldzes Infraudonųjų spindulių lemputės

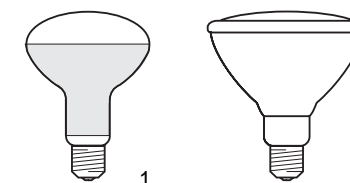

W	V		L _{max.}	Ø	Cd		t _(h)		Fig.	SKU	EAN
---	---	--	-------------------	---	----	--	------------------	--	------	-----	-----

INFRASEC											
világos ● čirá ● čira ● clar ● bistra ● просирна ● прозрачна ● klaar ● caurspidīga ● skaidrus											
150	235/245	E27	180	125	-	-	6000	1/10	1	509699	9004100425412
250	235/245	E27	180	125	-	-	6000	1/10	1	509702	9004100427515

INFRASATIN											
szatírozott ● satinovaná ● satinovaná ● satinat ● satenizirana ● сатенизирана ● сатинирана ● matt ● matéta ● matinis											
150	235/245	E27	180	125	-	-	6000	1/10	1	509700	9004100425818
250	235/245	E27	180	125	-	-	6000	1/10	1	509714	9004100428314

INFRARUBIN											
rubinszínű ● rubinová ● rubinovaná ● rubiniu ● rubinska ● рубинска ● рубинова ● rubiinpunase ● rubinkrāsas ● rubino											
150	235/245	E27	180	125	-	-	6000	1/10	1	509701	9004100426716
250	235/245	E27	180	125	-	-	6000	1/10	1	509715	9004100429519

INFRAPAR											
rubinszínű ● rubinová ● rubinovaná ● rubiniu ● rubinska ● рубинска ● рубинова ● rubiinpunase ● rubinkrāsas ● rubino											
150	240	E27	136	122	-	-	5000	1/10	2	510628	9004100730714
175	240	E27	136	122	-	-	5000	1/10	2	510389	9004100730912

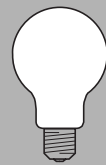

Kryptonlámpák
Žárovky kryptonové
Kryptonové žiarovky

Lámpy cu Krypton
Kryptonske sijalice
Криптонски сијалици
Криптонови лампи

Krűpton lambid
Kryptonspuldzes
Kriptoninés lemputés

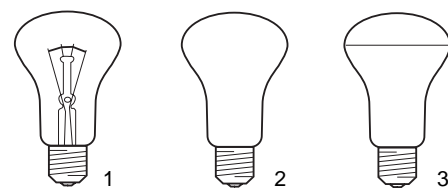

W	V		L _{max.}	Ø	lm	t _(h)		EEC	Fig.	SKU	EAN
---	---	--	-------------------	---	----	------------------	--	-----	------	-----	-----

világos ● čirá ● čira ● clar ● bistra ● просирна ● прозрчна ● klaar ● caurspidiga ● skaidrus											
60	230	E27	92	50	730	1000	1/10/100	E	1	509673	9004100285818
100	230	E27	99	55	1380	1000	1/10/100	E	1	509677	9004100297811
belűhomályosított ● matovaná ● matovaná ● mat ● matirana ● матирана ● матова ● matt ● matėta ● matinis											
40	230	E27	92	50	425	1000	1/10/100	E	2	510572	9004100281018
60	230	E27	92	50	730	1000	1/10/100	E	2	509674	9004100286815
75	230	E27	99	55	965	1000	1/10/100	E	2	509676	9004100293219
100	230	E27	99	55	1380	1000	1/10/100	E	2	509678	9004100298610

SUPERBA

opál ● opalizovaná ● opalizovaná ● opal ● mlečna ● млчна ● онал ● opaal ● opāls ● opalinis											
40	230	E27	92	50	380	1000	1/10/100	F	2	509680	9004100282411
	240	E27	92	50	380	1000	1/10/100	F	2	510571	9004100283012
60	230	E27	92	50	655	1000	1/10/100	E	2	509682	9004100288512
	240	E27	92	50	655	1000	1/10/100	E	2	510570	9004100289212
75	230	E27	99	55	865	1000	1/10/100	E	2	509684	9004100294414
	240	E27	99	55	865	1000	1/10/100	E	2	510569	9004100295015
100	230	E27	99	55	1200	1000	1/10/100	F	2	509686	9004100299815
	240	E27	99	55	1200	1000	1/10/100	F	2	510568	9004100313719

SUPERBALUX

opalizált, szatinírozott buratetővel ● opalizovaná, se satinovaným vrchlíkom ● opalizovaná so satinovaným vrchlíkom opal, сарацул балонули сатинат ● mlečna sa satenskim vrhom ● млчна со сатенизиран врв ● опализирана със сатиниран върх opaal, ots matt ● opāls ar satinizētu virsmu ● opalinis, viršus matinis											
25	230	E27	92	50	215	1000	1/10/100	E	3	509679	9004100278810
	240	E27	92	50	215	1000	1/10/100	E	3	510581	9004100279510
40	230	E27	92	50	390	1000	1/10/100	E	3	509681	9004100284415
	240	E27	92	50	390	1000	1/10/100	E	3	510580	9004100285412
60	230	E27	92	50	700	1000	1/10/100	E	3	509683	9004100290812
	240	E27	92	50	700	1000	1/10/100	E	3	510579	9004100291710
75	230	E27	99	55	880	1000	1/10/100	E	3	509685	9004100296418
	240	E27	99	55	880	1000	1/10/100	E	3	510577	9004100297316
100	230	E27	99	55	1320	1000	1/10/100	E	3	509687	9004100315317
	240	E27	99	55	1320	1000	1/10/100	E	3	510576	9004100316116

Törpelámpák
Žárovky hruškové
Hruškové žiarovky

Lámpy miniaturá
Patuljaste sijalice
Цуцести сијалици
Лампи-миньонки

Pisilambid
Miniatűrás spuldzes
Miniatűrinés lemputés

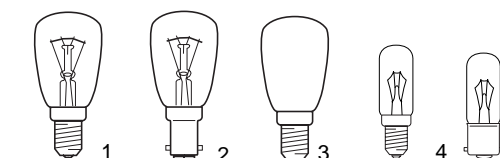

W	V		L _{max.}	Ø	lm	t _(h)		EEC	Fig.	SKU	EAN
---	---	--	-------------------	---	----	------------------	--	-----	------	-----	-----

világos ● čirá ● čira ● clar ● bistra ● просирна ● прозрчна ● klaar ● caurspidiga ● skaidrus											
5	230	E14	60	26	40	1000	1/100	C	1	148812	9004100488110
12	230	E14	60	26	60	1000	1/100	F	1	509704	9004100489117
15	24	E14	60	26	90	1000	1/100	F	1	509708	9004100605913
	230	E14	60	26	90	1000	1/100	F	1	509705	9004100490618
	240	E14	60	26	90	1000	1/100	F	1	509706	9004100492414
	240	E14	65	28	90	1000	1/10/100	F	1	511607	9004100507712
25	230	E14	65	28	190	1000	1/100	F	1	509709	9004101611319
	240	E14	65	28	190	1000	1/10/100	F	1	510500	9004100511610
15	230	B15d	59	26	90	1000	1/100	F	2	509707	9004100495811
	240	B15d	59	26	90	1000	1/10/100	F	2	510495	9004100496016
belűhomályosított ● matovaná ● matovaná ● mat ● matirana ● матирана ● матова ● matt ● matėta ● matinis											
15	230	E14	60	26	90	1000	1/10/100	F	3	510498	9004100493916
	240	E14	60	26	90	1000	1/10/100	F	3	510496	9004100494814
25	230	E14	65	28	190	1000	1/10/100	F	3	510499	9004100512617

Kályhalámpák ● Žárovky pro pečicí trouby ● Žiarovky do pečiacich rúr ● Lámpy pentru cuptor ● Sijalice za rerne ● Сијалици за релна ● Лампи за фурни ● Ahju lambid ● Spuldzes cepeškrāsnim ● Orkaičių lemputés

világos ● čirá ● čira ● clar ● bistra ● просирна ● прозрчна ● klaar ● caurspidiga ● skaidrus											
15	230	E14	49	22	63	1000	1/50	G	1	12447	5994102332297
25	230	E14	65	28	142	1000	1/50	G	1	12510	0043168368827

Csőburás lámpák ● Žárovky trubkové ● Trubkové žiarovky ● Lámpy tubulare ● Signalne sijalice ● Сигнални сијалици ● Лампи с тръбна колба ● Torukujulise kolviga lambid ● Cilindriskas spuldzes ● Vamzdinés lemputés

világos ● čirá ● čira ● clar ● bistra ● просирна ● прозрчна ● klaar ● caurspidiga ● skaidrus											
15	230	E14	–	28	90	1000	1/50	F	4	13118	0043168348966
25	230	E14	–	28	190	1000	1/50	F	4	13119	0043168348959
	230	E14	–	28	200	1000	1/50	F	4	13109	0043168299862
40	230	E14	–	28	400	1000	1/50	E	4	13110	0043168298964
60	230	E14	–	28	600	1000	1/50	E	4	13111	0043168299565
25	230	B22	–	28	200	1000	1/50	F	5	13117	0043168299886

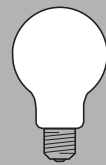

Éjszakai lámpák

Žárovky NIGHT

Žiarovky NIGHT

Lämpi de veghe

Sijalice za noćne lampe

Нокни сијалици

Нощни лампи

Öö lambid

Nakts spuldzes

Naktinēs lempuētēs



W	V		L _{max.}	Ø	lm	t _(h)		EEC	Fig.	SKU	EAN
---	---	--	-------------------	---	----	------------------	--	-----	------	-----	-----

belülhomályosított ● matovaná ● matovaná ● mat ● matirana ● матирана ● матова ● matt ● matēta ● matinis
 – 230 E27 74 45 – 1000 1/10/100 – 1 510274 9004100462110

opál ● opalizovaná ● opalizovaná ● opal ● mlečna ● млечна ● онал ● opaal ● opāls ● opalinis
 – 230 E27 74 45 – 1000 1/10/100 – 1 510273 9004100463018

piros ● červená ● červená ● rožu ● crvena ● црвена ● червена ● punane ● sarkana ● raudona
 – 230 E27 74 45 – 1000 1/10/100 – 1 510283 9004100463315

sárga ● žlutá ● žltá ● galben ● žuta ● жолта ● жълта ● kollane ● dzeltena ● geltona
 – 230 E27 74 45 – 1000 1/10/100 – 1 510282 9004100463810

zöld ● zelená ● zelená ● verde ● zelena ● зелена ● зелена ● roheline ● zaļa ● žalia
 – 230 E27 74 45 – 1000 1/10/100 – 1 510280 9004100464817

kék ● modrá ● modrá ● albastru ● plava ● плава ● синя ● sinine ● zila ● mėlyna
 – 230 E27 74 45 – 1000 1/10/100 – 1 510281 9004100464411



Vagonlámpák

Žárovky do železničních vagónů

Žiarovky do železničných vagónov

Lämpi pentru vagoane

Vagonske sijalice

Вагонски сијалици

Лампи за вагони

Rongi lambid

Spuldzes vilcieniem

Traukinių lempuētēs

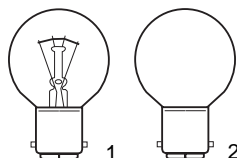

W	V		L _{max.}	Ø	lm	t _(h)		EEC	Fig.	SKU	EAN
---	---	--	-------------------	---	----	------------------	--	-----	------	-----	-----

világos ● čirá ● čira ● clar ● bistra ● просирна ● прозрачна ● klaar ● caurspīdīga ● skaidrus
 15 26 B22 70 45 130 1000 1/10/100 D 1 161123 9004100611211

25 78 B22 70 45 230 1000 1/10/100 E 1 161322 9004100613215

30 26 B22 70 45 350 1000 1/10/100 D 1 161432 9004100614311

40 78 B22 70 45 420 1000 1/10/100 E 1 161494 9004100614915

opál ● opalizovaná ● opalizovaná ● opal ● mlečna ● млечна ● онал ● opaal ● opāls ● opalinis
 20 28 B22 70 45 165 1000 1/10/100 E 2 161232 9004100612317



TUNGSRALIN vonalizzók

Žárovky lineární TUNGSRALIN

Lineárne žiarovky TUNGSRALIN

Lämpi incandescente lineare TUNGSRALIN

TUNGSRALIN linearne cevaste sijalice

TUNGSRALIN линейни цевкасти сијалици

TUNGSRALIN линейно-тръбни лампи

TUNGSRALIN torulambid

TUNGSRALIN lineārās spuldzes

Vamzdinēs lempuētēs TUNGSRALIN

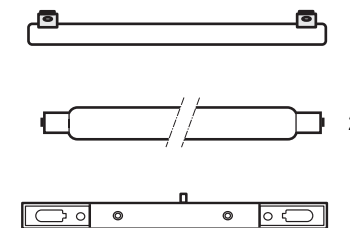

W	V		L _{max.}	Ø	lm	t _(h)		EEC	Fig.	SKU	EAN
---	---	--	-------------------	---	----	------------------	--	-----	------	-----	-----

opál ● opalizovaná ● opalizovaná ● opal ● mlečna ● млечна ● онал ● opaal ● opāls ● opalinis
 60 230 2xS14s 300 30 450 1500 1/25 G 1 509712 9004101511411

100 230 2xS14s 500 30 720 1500 1/25 G 1 509710 9004101507315

35 230 2xS14s 300 30 220 2500 1/25 G 1 509711 9004101508619

60 230 2xS14s 500 30 420 2500 1/25 G 1 509713 9004101511619

30 240 2xS15s 300 26 190 1000 1/50 G 2 31802 5021731318023

60 240 2xS15s 600 26 420 1000 1/50 G 2 31812 5021731318122

30 240 2xS15s 300 26 190 1000 1/50 G 2 31822 5021731318221

60 240 2xS15s 600 26 420 1000 1/50 G 2 31832 5021731318320



Nyomógombos lámpatestek ● Svítidlo s vypínačem ● Svetidlo s vypínačom ● Corp de iluminat cu buton ● Svjetilka sa prekidačem ●

Светилки со копче ● Осветители с бутон за включване и изключване ● Standartinēs lempuētēs ● Gaismeklis ar slēdzi ● Šviestuvus su mygtuku

TLBD300D – 300 mm x 25 mm x 30 mm

fehér ● bílá ● biela ● alb ● bela ● бела ● бяла ● valge ● balta ● balta
 35/60 – – – – – 1/20 – 3 404054 9004100902906



TLBD500D – 500 mm x 25 mm x 30 mm

fehér ● bílá ● biela ● alb ● bela ● бела ● бяла ● valge ● balta ● balta
 60/100 – – – – – 1/20 – 3 404056 9004100902920

Kisfeszültségű halogén reflektorlámpák
Halogenové reflektorové žárovky pro malé napětí
Halogénové reflektorové žiarovky na malé napätia

Lámpa halogene de tensiune redusă
Niskonaponske halogene reflektorske sijalice
Нисконапонски халогени сијалици
Ниско напрежение халогенни лампи

Reflektoriga madalapingehalogenlambid
Zemsprieguma halogēnspludzes
Žemos įtampos halogeninės reflektorinės lemputės

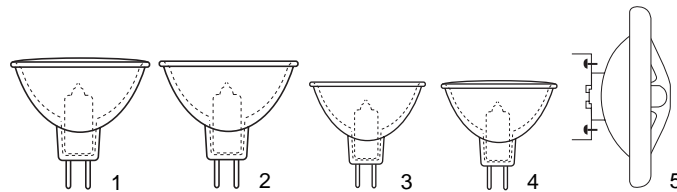

Type	W	V		Cd	CCT			Fig.	SKU	EAN
------	---	---	--	----	-----	--	--	------	-----	-----

Precise™ MR16 ConstantColor™

ø 50 mm

zárt hidegtűkőr ● s uzavřeným studeným zrcadlem ● **uzatvorené so studeným zrkadlom** ● oglindă dicroic închisă ● **zatvoreno dihiroik ogledalo**

затворено дихроик огледало ● **затворено дихроично огледало** ● suletud dikroidreflektor ● **slēgts dihiroisks spogulis** ● uždaras dichroinis veidrodīs

ESX/CG	20	12	GU5,3	3350	2900	12	5000	1/10	1	20858	0043168992961
BAB/CG	20	12	GU5,3	475	2900	40	5000	1/10	1	20857	0043168992954
FRB/CG	20	12	GU5,3	7500	3000	12	5000	1/10	1	20864	-
FRA/CG	35	12	GU5,3	3200	3000	20	5000	1/10	1	20860	0043168992985
FMW/CG	35	12	GU5,3	900	3000	40	5000	1/10	1	20859	0043168992978
EXT/CG	50	12	GU5,3	8500	3050	14	6000	1/10	1	20872	0043168994224
EXZ/CG	50	12	GU5,3	2800	3050	25	6000	1/10	1	20871	0043168994217
EXN/CG	50	12	GU5,3	1450	3050	40	6000	1/10	1	20867	0043168994194
FNV/CG	50	12	GU5,3	850	3050	55	6000	1/10	1	20865	0043168994187
EYF/CG	71	12	GU5,3	11200	3050	15	4000	1/10	1	20876	0043168994255
EYJ/CG	71	12	GU5,3	4600	3050	25	4000	1/10	1	20874	0043168994248
EYC/CG	71	12	GU5,3	1950	3050	42	4000	1/10	1	20873	0043168994231

Precise™ Bright MR16

ø 50 mm

nyitott hidegtűkőr ● s otevřeným studeným zrcadlem ● **otvorené so studeným zrkadlom** ● oglindă dicroic deschisă ● **otvoreno dihiroik ogledalo**

otvoreno dikhroik ogledalo ● **otvoreno dikhroichno ogledalo** ● avatud dikroidreflektor ● **valēis dihiroisks spogulis** ● atviras dichroinis veidrodīs

FL	BAB	20	12	GU5,3	500	3000	36	4000	1/10	2	509442	5994100094425
FL	FMW	35	12	GU5,3	1620	3000	36	4000	1/10	2	509440	5994100094401
SP	FRA	35	12	GU5,3	3660	3000	18	4000	1/10	2	330713	5021731307133
SP	EXZ	50	12	GU5,3	5920	3000	18	4000	1/10	2	509443	5994100094432
FL	EXN	50	12	GU5,3	2600	3000	36	4000	1/10	2	509441	5994100094418
WFL	FNV	50	12	GU5,3	1190	3000	60	4000	1/10	2	330715	5021731307157

zárt hidegtűkőr ● s uzavřeným studeným zrcadlem ● **uzatvorené so studeným zrkadlom** ● oglindă dicroic închisă ● **zatvoreno dihiroik ogledalo**

затворено дихроик огледало ● **затворено дихроично огледало** ● suletud dikroidreflektor ● **slēgts dihiroisks spogulis** ● uždaras dichroinis veidrodīs

SP	ESX/CG	20	12	GU5,3	4000	3000	8	4000	1/10	1	330736	5021731307362
FL	BAB/CG	20	12	GU5,3	450	3000	36	4000	1/10	1	509439	5994100094395
SP	FRA/CG	35	12	GU5,3	2950	3000	18	4000	1/10	1	330738	5021731307386
FL	FMW/CG	35	12	GU5,3	1300	3000	36	4000	1/10	1	509436	5994100094364
SP	EXT/CG	50	12	GU5,3	8000	3000	8	4000	1/10	1	330725	5021731307256
NFL	EXZ/CG	50	12	GU5,3	4750	3000	18	4000	1/10	1	509437	5994100094371
FL	EXN/CG	50	12	GU5,3	2100	3000	36	4000	1/10	1	509438	5994100094388

MR16 Start

ø 50 mm

nyitott hidegtűkőr ● s otevřeným studeným zrcadlem ● **otvorené so studeným zrkadlom** ● oglindă dicroic deschisă ● **otvoreno dihiroik ogledalo**

otvoreno dikhroik ogledalo ● **otvoreno dikhroichno ogledalo** ● avatud dikroidreflektor ● **valēis dihiroisks spogulis** ● atviras dichroinis veidrodīs

SP	ESX	20	12	GU5,3	3500	2900	12	2000	1/20	2	38003	0043168380034
WFL	BAB	20	12	GU5,3	500	2900	36	2000	1/20	2	510269	5994100102694
SP	FRB	35	12	GU5,3	7500	3000	12	2000	1/20	2	38004	0043168380041
WFL	FMW	35	12	GU5,3	925	3000	36	2000	1/20	2	510268	5994100102687
SP	EXT	50	12	GU5,3	9500	3000	12	2000	1/20	2	38005	0043168380058
FL	EXZ	50	12	GU5,3	2700	3000	12	2000	1/20	2	39874	0043168398749
WFL	EXN	50	12	GU5,3	1500	3000	36	2000	1/20	2	510270	5994100102700

Type	W	V		Cd	CCT			Fig.	SKU	EAN
------	---	---	--	----	-----	--	--	------	-----	-----

MR16 Start

zárt hidegtűkőr ● s uzavřeným studeným zrcadlem ● **uzatvorené so studeným zrkadlom** ● oglindă dicroic închisă ● **zatvoreno dihiroik ogledalo**

затворено дихроик огледало ● **затворено дихроично огледало** ● suletud dikroidreflektor ● **slēgts dihiroisks spogulis** ● uždaras dichroinis veidrodīs

SP	ESX/CG	20	12	GU5,3	3150	2900	12	2000	1/20	1	38012	5994100105534
WFL	BAB/CG	20	12	GU5,3	450	2900	36	2000	1/20	1	510512	5994100105512
SP	FRB/CG	35	12	GU5,3	6750	3000	12	2000	1/20	1	510555	5994100105558
WFL	FMW/CG	35	12	GU5,3	830	3000	36	2000	1/20	1	510511	5994100105514
SP	EXT/CG	50	12	GU5,3	8550	3000	12	2000	1/20	1	38014	5994100105541
FL	EXZ/CG	50	12	GU5,3	2700	3000	24	2000	1/20	1	39611	0043168396110
WFL	EXN/CG	50	12	GU5,3	1350	3000	36	2000	1/20	1	510513	5994100105538

Precise™ Bright MR11

ø 35 mm

nyitott hidegtűkőr ● s otevřeným studeným zrcadlem ● **otvorené so studeným zrkadlom** ● oglindă dicroic deschisă ● **otvoreno dihiroik ogledalo**

otvoreno dikhroik ogledalo ● **otvoreno dikhroichno ogledalo** ● avatud dikroidreflektor ● **valēis dihiroisks spogulis** ● atviras dichroinis veidrodīs

M64/FTA	12	12	GU4	4400	2900	8	2000	1/10	3	19637	0043168307598
M54/FST	20	12	B15d	1760	2900	16	3500	1/10	3	19687	0043168196871
M51/FTC	20	12	GU4	2000	2900	17	3500	1/10	3	19630	0043168307543
M62/FTD	20	12	GU4	550	2900	26	3500	1/10	3	19626	0043168307734
M65/FTE	35	12	GU4	7000	2900	10	3500	1/10	3	19641	0043168307604
M66/FTF	35	12	GU4	2300	2900	21	3500	1/10	3	19635	0043168307741
M199/FTH	35	12	GU4	1300	2900	26	3500	1/10	3	19634	0043168308908

ø 35 mm

zárt hidegtűkőr ● s uzavřeným studeným zrcadlem ● **uzatvorené so studeným zrkadlom** ● oglindă dicroic închisă ● **zatvoreno dihiroik ogledalo**

затворено дихроик огледало ● **затворено дихроично огледало** ● suletud dikroidreflektor ● **slēgts dihiroisks spogulis** ● uždaras dichroinis veidrodīs

M264/FTA/CG	12	12	GU4	3960	2900	8	2000	1/10	4	19639	0043168307680
M252/FTB/CG	20	12	GU4	3960	2900	10	3500	1/10	4	19638	0043168307635
M251/FTC/CG	20	12	GU4	1800	2900	17	3500	1/10	4	19636	0043168307628
M262/FTD/CG	20	12	GU4	490	2900	26	3500	1/10	4	19625	5021731307751
M265/FTE/CG	35	12	GU4	6300	2900	10	3500	1/10	4	19640	0043168307697
M266/FTF/CG	35	12	GU4	2070	2900	21	3500	1/10	4	19627	0043168307772

AR111 - UV Control

ø 111 mm

AR111 35W12V SP 35 12 G53 11000 2800 8 2000 1/10 5 10774 0043168107747

AR111 35W12V FL	35	12	G53	2400	2800	24	2000	1/10	5	10775	0043168107754
AR111 50W12V SP	50	12	G53	17800	2850	8	3000	1/10	5	10766	0043168107662
AR111 50W12V FL	50	12	G53	3500	2850	24	3000	1/10	5	10767	0043168107679
AR111 75W12V SP	75	12	G53	23500	2900	8	3000	1/10	5	10768	0043168107686
AR111 75W12V FL	75	12	G53	5300	2900	24	3000	1/10	5	10769	0043168107693
AR111 75W12V WFL	75	12	G53	1700	2900	45	3000	1/10	5	10771	0043168107716
AR111 100W12V SP	100	12	G53	43000	2950	8	2000	1/10	5	10779	
AR111 100W12V FL	100	12	G53	7700	2950	24	2000	1/10	5	10781	
AR111 100W12V WFL	100	12	G53	2400	2950	45	2000	1/10	5	10783	

Egy végén fejt, kieszültségű halogénlámpák
Jednopolné halogenové žárovky pro malé napětí
Jednostranne päťcované halogénové žiarovky na malé napätia

Lămpi halogene de tensiune redusă cu racord la un capăt
Niskonaponske halogene sijalice sa jednim podnožjom
Нисконапонски едностранни халогени сијалици
Ниско напрежение халогенни лампи с едностранен цокъл

Ühe sokliga madalapingehalogenlambid
Zemsprieguma vienkontakta halogēnspludzes
Žemos įtampos halogeninės lemputės su viename gale esančiais išvadais

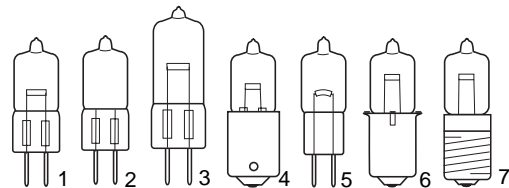

Type	W	V		L _{max.}	Ø	LCL	Im	t _(h)		Fig.	SKU	EAN
------	---	---	--	-------------------	---	-----	----	------------------	--	------	-----	-----

UV-Control üvegburában ● v baňce UV-Control ● v banke UV-Control ● în balon de sticlă UV-Control ● u UV-Control staklenom balonu ● во UV-Control стаклен балон ● в UV-Control стъклен балон ● UV-kiirgust neelava klaaskolviga ● ar UV starojuma kontroli kapsulā ● ir UV spindulių nepraleidžiančiu stikliniu korpusu

belülhomályosított	matovaná	matovaná	mat	matirana	матирана	матова	matt	matêta	matinis			
56040	20	12	G4	33	9	19,5 ^{±0.25}	380	2000	1/20	2	510642	5994100106425

világos	čirá	čira	clar	bistra	просирна	прозрачна	klaar	caurspidīga	skaidrus			
56050	6	6	G4	33	9	19,5 ^{±0.25}	100	100	1/20	1	510639	5994100106395
56030	20	12	G4	33	9	19,5 ^{±0.25}	550	100	1/20	1	510641	5994100106418
56040	20	12	G4	33	9	19,5 ^{±0.25}	380	2000	1/20	1	509452	5994100094524

56530	20	12	GY6,35-15	44	11	30,0 ^{±0.25}	350	2000	1/20	3	509446	5994100094463
56540	35	12	GY6,35-15	44	11	30,0 ^{±0.25}	600	2000	1/20	3	509447	5994100094470
56500	50	12	GY6,35-15	44	11	30,0 ^{±0.25}	900	2000	1/20	3	509444	5994100094449
56550	50	24	GY6,35-15	44	11	30,0 ^{±0.25}	750	2000	1/20	3	510643	5994100106432
56510	100	12	GY6,35-15	44	11	30,0 ^{±0.25}	2350	2000	1/20	3	509445	5994100094456

keményüvegüvegburában ● s baňkou z tvrdého skla ● s bankou z tvrdého skla ● în balon de sticlă dură ● u balonu od tvrdog stakla ● во балон од тврдо стакло ● в балонот тврдо стъкло ● kova klaaskolviga ● cietā stikla kapsulā ● ir korpusu iš sunkiai lydomo stiklo

világos	čirá	čira	clar	bistra	просирна	прозрачна	klaar	caurspidīga	skaidrus			
58590	5	12	G4	33	9	19,5 ^{±0.25}	60	2000	1/20	5	509500	5994100095002
58600	10	12	G4	33	9	19,5 ^{±0.25}	140	2000	1/20	5	509501	5994100095019

bányalámpákhoz ● pro důlní lampy ● pre banské svietidlá ● pentru lămpi de mină ● za rudarske lampe ● за рударски лампи ● за миньорски фенерчета ● kaevurilampidele ● ograču lampām ● kalnakasių lempoms

világos	čirá	čira	clar	bistra	просирна	прозрачна	klaar	caurspidīga	skaidrus			
58790	4,0	4,0	Px13,5s	31	10	6,55 ^{±0.25}	50	400	1/20	6	510637	5994100106371
58810	(0,67A)	4,0	Px13,5s	31	10	6,55 ^{±0.25}	32	600	1/20	6	510638	5994100106388
56110	20	12	Ba9s	9	10	15 ^{±0.25}	500	100	1/20	4	509504	5994100095040

zseblámpákhoz ● pro kapesní svítilny ● pre vreckové svietidlá ● pentru lanterne ● za baterijske lampe ● за батериски лампи ● за джобни фенерчета ● taskulampidele ● kabatas baterijām ● žibintuvėliams

világos	čirá	čira	clar	bistra	просирна	прозрачна	klaar	caurspidīga	skaidrus			
58720	(0,85A)	2,8	Px13,5s	31	10	6,35 ^{±0.25}	35	10	1/20	6	510633	5994100106333
58740	(0,85A)	4,0	Px13,5s	31	10	6,35 ^{±0.25}	60	25	1/20	6	510634	5994100106340
58760	(0,85A)	5,2	Px13,5s	31	10	6,35 ^{±0.25}	85	25	1/20	6	510635	5994100106357
58710	(0,85A)	7,2	Px13,5s	31	10	6,55 ^{±0.25}	125	50	1/20	6	510636	5994100106364
58830	(0,85A)	2,8	E10	31	10	20,8 ^{±1}	36	10	1/20	7	510647	5994100106470
58850	(0,85A)	4,0	E10	31	10	20,8 ^{±1}	62	25	1/20	7	510645	5994100106456
58860	(0,5A)	5,2	E10	31	10	20,8 ^{±1}	50	15	1/20	7	510646	5994100106463
58870	(0,85A)	5,2	E10	31	10	20,8 ^{±1}	90	25	1/20	7	510644	5994100106449

Halogén közlekedési jelzőlámpák
Halogenové žárovky pro dopravní signalizaci
Halogénové žiarovky pre dopravnú signalizáciu

Lămpi halogene pentru semnalizatoare de circulație
Halogene sijalice za saobraćajnu signalizaciju
Халогени сијалици за саобраќајна сигнализација
Халогенни лампи за пътна сигнализација

Valgusfoori halogenlambid
Halogēnspludzes luksofooriem
Halogeninės šviesoforų lemputės

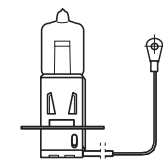

Type	W	V		L _{max.}	Ø	LCL	Im	t _(h)		EEC	Fig.	SKU	EAN
------	---	---	--	-------------------	---	-----	----	------------------	--	-----	------	-----	-----

világos	čirá	čira	clar	bistra	просирна	прозрачна	klaar	caurspidīga	skaidrus				
52160	50	10	PKX22s	42	11,5	18	940	2000	50/150	C	1	208652	-

Hálózati feszültségű halogén reflektorlámpák
Halogenové reflektorové žárovky na síťové napětí
Halogénové reflektorové žiarovky na sieťové napätie

Lămpi halogene și funcționare la 230V
Halogene reflektorske sijalice za mrežni napon
Халогени рефлекторски сијалици за мрежен напон
Халогенни лампи за мрежово напрежение

Võrgupingel töötavad reflektoriga halogenlambid
Pamatsprieguma halogēnspludzes
Elektros tinklo įtampos halogeninės reflektorinės lemputės



Type	W	V		Cd	CCT		t _(h)		Fig.	SKU	EAN
------	---	---	--	----	-----	--	------------------	--	------	-----	-----

MR16 Mains

ø 50 mm												
zárt tükör ● s uzavřeným zrcadlem ● uzatvorené zrkadlom ● oglindā īnchisā ● zatvoreno ogledalo												
zatvoreno ogledalo ● затворено огледало ● suletud reflektor ● slēgts spogulis ● uždaras veidrodis												
Q50MR16/230/SP	50	230	GU10	1250	2800	25	2000	1/50	1	91770	0043168917704	
Q50MR16/230/FL	50	230	GU10	600	2800	50	2000	1/50	1	91771	0043168917711	

MR16 Mains Start

ø 50 mm												
zárt tükör ● s uzavřeným zrcadlem ● uzatvorené zrkadlom ● oglindā īnchisā ● zatvoreno ogledalo												
zatvoreno ogledalo ● затворено огледало ● suletud reflektor ● slēgts spogulis ● uždaras veidrodis												
Q20MR16/230/FL	20	230	GU10	200	2700	36	1500	1/10	1	516970	5994100169703	
Q20MR16/240/FL	20	240	GU10	200	2700	36	1500	1/10	1	516829	5994100168294	
Q35MR16/230/FL	35	230	GU10	400	2700	36	1500	1/10	1	516969	5994100169697	
Q35MR16/240/FL	35	240	GU10	400	2700	36	1500	1/10	1	516828	5994100168287	
Q50MR16/230/FL	50	230	GU10	600	2700	36	1500	1/10	1	516134	5994100161349	
Q50MR16/240/FL	50	240	GU10	600	2700	36	1500	1/10	1	516032	5994100160328	

piros ● červená ● červená ● rožu ● crvena ● црвена ● червена ● punane ● sarkana ● raudona												
Q50MR16/240/FL Red	50	240	GU10	-	2700	36	1500	1/10	1	12988	0043168129886	

kék ● modrá ● modrá ● albastru ● plava ● плава ● синя ● sinine ● zila ● mėlyna												
Q50MR16/240/FL Blue	50	240	GU10	-	2700	36	1500	1/10	1	12995	0043168129954	

zöld ● zelená ● zelená ● verde ● zelena ● зелена ● зелена ● roheline ● zala ● žalia												
Q50MR16/240/FL Green	50	240	GU10	-	2700	36	1500	1/10	1	12998	0043168129985	

kék ● modrá ● modrá ● albastru ● plava ● плава ● синя ● sinine ● zila ● mėlyna												
Q50MR16/240/FL Yellow	50	240	GU10	-	2700	36	1500	1/10	1	13003	0043168130035	

Halogén PAR lámpák
Halogenové žárovky PAR
Halogénové žiarovky PAR

Lámpi halogene PAR
PAR halogene sijalice
PAR халогени сијалици
PAR халогени лампи

PAR halogeenlambid
PAR halogēnspludzes
PAR halogēninés lempuētēs

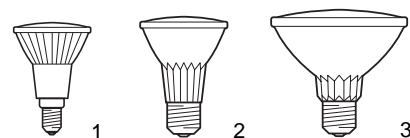

Type	W	V	L _{max.}	Ø	Cd	CCT	°	t _(h)	Fig.	SKU	EAN
------	---	---	-------------------	---	----	-----	---	------------------	------	-----	-----

PAR 16 TECH

FLOOD

40PAR16/230/FL	40	230	E14	79	50	950	2900	25	2000	1/15	1	92697	0043168926973
40PAR16/240/FL	40	230	E14	79	50	950	2900	25	2000	1/15	1	92698	0043168926980

PAR 16 Start

FLOOD

50PAR16/230/FL	50	230	E14	79	50	800	2700	36	1500	1/10	1	92823	0043168928236
50PAR16/230/FL	50	240	E14	79	50	800	2700	36	1500	1/10	1	92824	0043168928243

PAR 20

SPOT

50PAR20/230/SP	50	230	E27	91	65	3000	2750	10	2000	1/15	2	93459	0043168934596
50PAR20/240/SP	50	240	E27	91	65	3000	2900	10	2500	1/15	2	92580	0043168348621
50PAR20/240/SP	50	240	E27	91	65	3000	2750	10	2000	1/15	2	93463	0043168934633

FLOOD

50PAR20/230/FL	50	230	E27	88	65	1000	2900	25	2500	1/15	2	92579	0043168348669
50PAR20/230/FL	50	230	E27	88	65	1000	2750	30	2000	1/15	2	93460	0043168934602
50PAR20/240/FL	50	240	E27	88	65	1000	2900	25	2500	1/15	2	92581	0043168348614
50PAR20/240/FL	50	240	E27	88	65	1000	2750	30	2000	1/15	2	93464	0043168934640

PAR 25

SPOT

50PAR25/230/SP	50	230	E27	108	81	4000	2900	10	2500	1/15	2	91776	0043168917766
50PAR25/240/SP	50	240	E27	108	81	4000	2900	10	3000	1/15	2	91778	0043168917780
75PAR25/230/SP	75	230	E27	108	81	5500	2900	10	3000	1/15	2	91777	0043168917773
75PAR25/240/SP	75	240	E27	108	81	5500	2900	10	3000	1/15	2	92164	0043168921640

FLOOD

50PAR25/230/FL	50	230	E27	108	81	1100	2900	25	2500	1/15	2	91774	0043168917742
50PAR25/240/FL	50	240	E27	108	81	1100	2900	25	3000	1/15	2	92163	0043168921633
75PAR25/230/FL	75	230	E27	108	81	1300	2900	25	3000	1/15	2	91775	0043168917759
75PAR25/240/FL	75	240	E27	108	81	1300	2900	25	3000	1/15	2	92165	0043168921657

PAR 30

SPOT

75PAR30/230/SP	75	230	E27	90,5	97	6900	2900	10	2000	1/15	3	93461	0043168934619
75PAR30/240/SP	75	240	E27	90,5	97	6900	2900	10	2000	1/15	3	93465	0043168934657
100PAR30/230/SP	100	230	E27	90,5	97	10000	2900	10	3000	1/15	3	32483	5021731324833
100PAR30/240/SP	100	240	E27	90,5	97	10000	2900	10	3000	1/15	3	32481	5021731324819

FLOOD

75PAR30/230/FL	75	230	E27	90,5	97	2200	2900	30	3000	1/15	3	32463	5021731324635
75PAR30/230/FL	75	230	E27	90,5	97	2200	2900	30	3000	1/15	3	93462	0043168934626
75PAR30/240/FL	75	240	E27	90,5	97	2200	2900	30	3000	1/15	3	93466	0043168934664
100PAR30/230/FL	100	230	E27	90,5	97	3500	2900	30	3000	1/15	3	32484	5021731324840
100PAR30/240/FL	100	240	E27	90,5	97	3500	2900	30	3000	1/15	3	32484	5021731324826

Starcoat™ T5 nagy fényhasznosítású, háromsávú fénycsövek*
Starcoat™ T5 třípásmové zářivky s vysokým výkonem*
Troj pásmové žiarivky Starcoat™ T5 s vysokou účinnosťou*

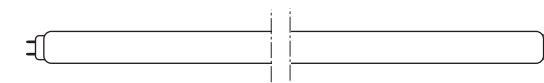

Starcoat™ T5 lámpi fluorescente cu trei benzi cu Eficiență Ridicăată*
Starcoat™ T5 visoko efikasne Trifosforne fluorescentne cevi*
Starcoat™ T5 крайно ефикасни Трифосфорни флуоресцентни цевки*
Високоэффективни трифосфорни луминисцентни тръби Starcoat™ T5*

Starcoat™ T5 suure valgusvilkusega kolmekordse fosforkihiga luminescentslambid*
Starcoat™ T5 augstas efektivitātes trīsfosfora fluorescences spuldzes*
Starcoat™ T5 didelio efektyvumo lempos su trisluoksne liuminofo ro danga*

T5 Ø 16 mm

Type	W	L _{max.}	Im	CCT	Ra	t _(h)	Fig.	SKU	EAN
------	---	-------------------	----	-----	----	------------------	------	-----	-----

F14W/827/STARCOAT	14	549	1350	2700	85	20000	1/30	B	1	90230	0043168902304
F14W/830/STARCOAT	14	549	1350	3000	85	20000	1/30	B	1	90239	0043168902397
F14W/835/STARCOAT	14	549	1350	3500	85	20000	1/30	B	1	90246	0043168902465
F14W/840/STARCOAT	14	549	1350	4000	85	20000	1/30	B	1	90247	0043168902472
F14W/865/STARCOAT	14	549	1250	6500	85	20000	1/30	B	1	90244	0043168902441
F21W/830/STARCOAT	21	849	2100	3000	85	20000	1/30	B	1	90248	0043168902489
F21W/835/STARCOAT	21	849	2100	3500	85	20000	1/30	B	1	90249	0043168902496
F21W/840/STARCOAT	21	849	2100	4000	85	20000	1/30	B	1	90250	0043168902502
F21W/865/STARCOAT	21	849	1950	6500	85	20000	1/30	B	1	90251	0043168902519
F28W/827/STARCOAT	28	1149	2900	2700	85	20000	1/30	B	1	90252	0043168902526
F28W/830/STARCOAT	28	1149	2900	3000	85	20000	1/30	B	1	90253	0043168902533
F28W/835/STARCOAT	28	1149	2900	3500	85	20000	1/30	B	1	90254	0043168902540
F28W/840/STARCOAT	28	1149	2900	4000	85	20000	1/30	B	1	90255	0043168902557
F28W/865/STARCOAT	28	1149	2700	6500	85	20000	1/30	B	1	90256	0043168902564
F35W/827/STARCOAT	35	1449	3650	2700	85	20000	1/30	B	1	90257	0043168902571
F35W/830/STARCOAT	35	1449	3650	3000	85	20000	1/30	B	1	90258	0043168902588
F35W/835/STARCOAT	35	1449	3650	3500	85	20000	1/30	B	1	90259	0043168902595
F35W/840/STARCOAT	35	1449	3650	4000	85	20000	1/30	B	1	90260	0043168902601
F35W/865/STARCOAT	35	1449	3400	6500	85	20000	1/30	B	1	90261	0043168902618

F14W/827/STARCOAT	14	549	1350	2700	85	20000	40 bulk	B	1	39965	
F14W/830/STARCOAT	14	549	1350	3000	85	20000	40 bulk	B	1	39964	
F14W/835/STARCOAT	14	549	1350	3500	85	20000	40 bulk	B	1	39961	
F14W/840/STARCOAT	14	549	1350	4000	85	20000	40 bulk	B	1	39973	
F14W/865/STARCOAT	14	549	1250	6500	85	20000	40 bulk	B	1	90222	
F21W/830/STARCOAT	21	849	2100	3000	85	20000	40 bulk	B	1	39976	
F21W/835/STARCOAT	21	849	2100	3500	85	20000	40 bulk	B	1	39977	
F21W/840/STARCOAT	21	849	2100	4000	85	20000	40 bulk	B	1	39978	
F21W/865/STARCOAT	21	849	1950	6500	85	20000	40 bulk	B	1	39979	
F28W/827/STARCOAT	28	1149	2900	2700	85	20000	40 bulk	B	1	39980	
F28W/830/STARCOAT	28	1149	2900	3000	85	20000	40 bulk	B	1	39982	
F28W/835/STARCOAT	28	1149	2900	3500	85	20000	40 bulk	B	1	39983	
F28W/840/STARCOAT	28	1149	2900	4000	85	20000	40 bulk	B	1	39984	
F28W/865/STARCOAT	28	1149	2700	6500	85	20000	40 bulk	B	1	39985	
F35W/827/STARCOAT	35	1449	3650	2700	85	20000	40 bulk	B	1	39986	
F35W/830/STARCOAT	35	1449	3650	3000	85	20000	40 bulk	B	1	39989	
F35W/835/STARCOAT	35	1449	3650	3500	85	20000	40 bulk	B	1	39990	
F35W/840/STARCOAT	35	1449	3650	4000	85	20000	40 bulk	B	1	39991	
F35W/865/STARCOAT	35	1449	3400	6500	85	20000	40 bulk	B	1	39992	

* Nagyfrekvenciás elektronikus előtétrel üzemeltetendők.

* Provozovatelné na vysokofrekvenčních předradnicích.

* Превádzkovateľné z vysokofrekvenčných predradníkov.

* Se foliosc numai cu balast HF.

* Za upotrebu sa visokofrekventnim elektronskim balastom.

* Да се употребува со високофреквентен електронски баласт.

* За употреба с високофреквентен електронен баласт.

* Kasutamiseks elektronilise süüteseadmega.

* Eksploatacijai ar augstas frekvences elektroniskajām drošeslēm.

* Naudoti tik elektronini balasta.

Starcoat™ T5 nagy fényáramú, háromsávós fénycsövek*
 Starcoat™ trippásmové zářivky s vysokým světelným tokem*
 Trojpásmové žiarivky Starcoat™ T5 s vysokým svetelným tokom*

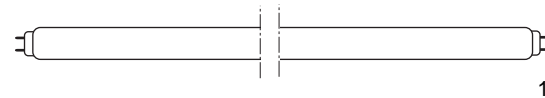

Starcoat™ lámpy fluorescente cu trei benzi cu Flux Luminos Mărit*
 Starcoat™ T5 povečani osvetljaj Trifosforne fluorescentne cevi*
 Starcoat™ високо продуктивни Трифосфорни флуоресцентни цевки*
 Високопродуктивни трифосфорни луминисцентни тръби Starcoat™ T5*

Starcoat™ suure valgusvooga kolmekordse fosforkihiga luminescentslambid*
 Starcoat™ T5 augstas intensitātes trisfosfora fluorescences spuldzes*
 Starcoat™ T5 didelio šviesos srauto lempos su trisluoksne liuminoforo danga*

T5 Ø 16 mm

Type	W	L _{max.}	Im	CCT	Ra	t _(h)		EEC	Fig.	SKU	EAN
------	---	-------------------	----	-----	----	------------------	--	-----	------	-----	-----

F24W/830/STARCOAT	24	549	2000	3000	85	20000	1/30	B	1	90263	0043168902632
F24W/835/STARCOAT	24	549	2000	3500	85	20000	1/30	B	1	90264	0043168902649
F24W/840/STARCOAT	24	549	2000	4000	85	20000	1/30	B	1	90265	0043168902656
F24W/865/STARCOAT	24	549	1900	6500	85	20000	1/30	B	1	90266	0043168902663
F39W/827/STARCOAT	39	849	3500	2700	85	20000	1/30	B	1	90267	0043168902670
F39W/830/STARCOAT	39	849	3500	3000	85	20000	1/30	B	1	90268	0043168902687
F39W/835/STARCOAT	39	849	3500	3500	85	20000	1/30	B	1	90269	0043168902694
F39W/840/STARCOAT	39	849	3500	4000	85	20000	1/30	B	1	90270	0043168902700
F39W/865/STARCOAT	39	849	3350	6500	85	20000	1/30	B	1	90271	0043168902717
F49W/827/STARCOAT	49	1149	4900	2700	85	20000	1/30	B	1	90277	0043168902779
F49W/830/STARCOAT	49	1149	4900	3000	85	20000	1/30	B	1	90278	0043168902786
F49W/835/STARCOAT	49	1149	4900	3500	85	20000	1/30	B	1	90279	0043168902793
F49W/840/STARCOAT	49	1149	4900	4000	85	20000	1/30	B	1	90280	0043168902809
F49W/865/STARCOAT	49	1149	4650	6500	85	20000	1/30	B	1	90281	0043168902816
F54W/827/STARCOAT	54	1149	5000	2700	85	20000	1/30	B	1	90272	0043168902724
F54W/830/STARCOAT	54	1149	5000	3000	85	20000	1/30	B	1	90273	0043168902731
F54W/835/STARCOAT	54	1149	5000	3500	85	20000	1/30	B	1	90274	0043168902748
F54W/840/STARCOAT	54	1149	5000	4000	85	20000	1/30	B	1	90275	0043168902755
F54W/865/STARCOAT	54	1149	4750	6500	85	20000	1/30	B	1	90276	0043168902762
F80W/827/STARCOAT	80	1149	7000	2700	85	20000	1/30	B	1	90282	0043168902823
F80W/830/STARCOAT	80	1149	7000	3000	85	20000	1/30	B	1	90283	0043168902830
F80W/840/STARCOAT	80	1149	7000	4000	85	20000	1/30	B	1	90285	0043168902854
F80W/865/STARCOAT	80	1149	6500	6500	85	20000	1/30	B	1	90286	0043168902861

F24W/830/STARCOAT	24	549	2000	3000	85	20000	40 bulk	B	1	39998	
F24W/835/STARCOAT	24	549	2000	3500	85	20000	40 bulk	B	1	90196	
F24W/840/STARCOAT	24	549	2000	4000	85	20000	40 bulk	B	1	90197	
F24W/865/STARCOAT	24	549	1900	6500	85	20000	40 bulk	B	1	90198	
F39W/827/STARCOAT	39	849	3500	2700	85	20000	40 bulk	B	1	90200	
F39W/830/STARCOAT	39	849	3500	3000	85	20000	40 bulk	B	1	90201	
F39W/835/STARCOAT	39	849	3500	3500	85	20000	40 bulk	B	1	90202	
F39W/840/STARCOAT	39	849	3500	4000	85	20000	40 bulk	B	1	90203	
F39W/865/STARCOAT	39	849	3350	6500	85	20000	40 bulk	B	1	90204	
F49W/827/STARCOAT	49	1149	4900	2700	85	20000	40 bulk	B	1	90220	
F49W/830/STARCOAT	49	1149	4900	3000	85	20000	40 bulk	B	1	90219	
F49W/835/STARCOAT	49	1149	4900	3500	85	20000	40 bulk	B	1	90221	
F49W/840/STARCOAT	49	1149	4900	4000	85	20000	40 bulk	B	1	90223	
F49W/865/STARCOAT	49	1149	4650	6500	85	20000	40 bulk	B	1	90224	
F54W/827/STARCOAT	54	1149	5000	2700	85	20000	40 bulk	B	1	90205	
F54W/830/STARCOAT	54	1149	5000	3000	85	20000	40 bulk	B	1	90232	
F54W/835/STARCOAT	54	1149	5000	3500	85	20000	40 bulk	B	1	90206	
F54W/840/STARCOAT	54	1149	5000	4000	85	20000	40 bulk	B	1	90209	
F54W/865/STARCOAT	54	1149	4750	6500	85	20000	40 bulk	B	1	90211	
F80W/827/STARCOAT	80	1149	7000	2700	85	20000	40 bulk	B	1	90225	
F80W/830/STARCOAT	80	1149	7000	3000	85	20000	40 bulk	B	1	90226	
F80W/840/STARCOAT	80	1149	7000	4000	85	20000	40 bulk	B	1	90228	
F80W/865/STARCOAT	80	1149	6650	6500	85	20000	40 bulk	B	1	90229	

* Nagyfrekvenciás elektronikus előtétrel üzemeltetendő.

* Provozovatelné na vysokofrekvenčních předřadnících.

* Превádzковateľné z vysokofrekvenčných predradníkov.

* Se foliosesc numai cu balast HF.

* Za upotrebu sa visokofrekventnim elektronskim balastom.

* Да се употребува со високофреквентен електронски баласт.

* За употреба с високофреквентен електронен баласт.

* Kasutamiseks elektronilise süüteseadmega.

* Eksploatacijai ar augstas frekvences elektroniskajām drošeslēm.

* Naudoti tik elektronini balasta.

T5 standard halofoszfátos fénycsövek
 Halofoszfátové zářivky T5
 Halofoszfátové žiarivky T5

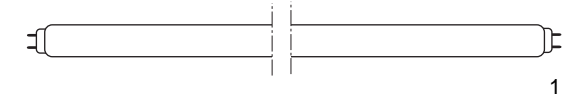

Tuburi fluorescente T5 standard
 T5 standardne Halofosfatne fluorescentne cevi
 T5 стандартни Халофосфатни флуоресцентни цевки
 Стандартни луминисцентни тръби T5

T5 halofosfor luminescentslambid
 T5 halofosfāta fluorescences spuldzes
 Miniatiūrīnēs fluorescencīnēs lempos

T5 Ø 16 mm

Type	W	L _{max.}	Im	CCT	Ra	t _(h)		EEC	Fig.	SKU	EAN
------	---	-------------------	----	-----	----	------------------	--	-----	------	-----	-----

F4W/33	4	150	150	4000	58	5000	1/25	B	1	39441	0043168394413
F4W/35	4	150	150	3450	54	5000	1/25	B	1	39446	0043168394468
F6W/33	6	225	260	4000	58	5000	1/25	B	1	39445	0043168394451
F6W/35	6	225	260	3450	54	5000	1/25	B	1	39442	0043168394420
F8W/29	8	300	385	2900	51	5000	1/25	B	1	37754	5021731295133
F8W/33	8	300	380	4000	58	5000	1/25	B	1	37755	5021731295126
F8W/33BP	8	300	380	4000	58	5000	100	B	1	37001	-
F8W/35	8	300	400	3450	54	5000	1/25	B	1	37756	5021731295140
F8W/35BP	8	300	400	3450	54	5000	100	B	1	37006	-
F13W/29	13	525	850	2950	51	6000	1/25	B	1	12684	0043168394376
F13W/33	13	525	800	4000	58	6000	1/25	B	1	12693	0043168394406
F13W/35	13	525	850	3450	54	6000	1/25	B	1	12694	0043168126946

T5 Polylux

F8W/827BP	8	300	460	2700	80+	5000	100	B	1	37008	-
F8W/840BP	8	300	460	4000	80+	5000	100	B	1	37009	-
F13W/827	13	525	1000	2700	80+	6000	1/25	B	1	12701	0043168394475

T5 UV típusok
 T5 UV typy
 T5 UV typy

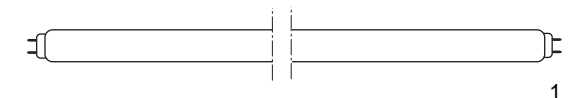

Tuburi fluorescente T5 UV
 T5 UV fluorescentne cevi
 T5 UV видови
 T5 UV типове

T5 UV luminescentslambid
 T5 UV fluorescences spuldzes
 T5 UV spindulių fluorescencinēs lempos

T5 Ø 16 mm

Type	W	L _{max.}	Im	CCT	Ra	t _(h)		EEC	Fig.	SKU	EAN
------	---	-------------------	----	-----	----	------------------	--	-----	------	-----	-----

F4T5BLB	4	150	-	-	-	5000	1/25	-	1	39882	0043168398824
F6T5BLB	6	225	-	-	-	5000	1/25	-	1	39883	0043168398831
F8T5BLB	8	300	-	-	-	5000	1/25	-	1	39884	0043168398848

T8 háromszávos fénycsövek
Třípásmové zářivky T8
Trojčásmové žiarivky T8

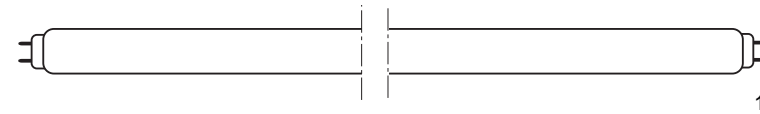

Tuburi fluorescente T8 cu trei benzi
T8 fluorescentne cevi trifosforne
T8 Трифосфорни флуоресцентни цевки
Триивични луминисцентни тръби T8

T8 kolmekordse fosforkihiga luminescentslambid
T8 fluorescences spuldzes ar trisfosfora pārklājumu
Fluorescencinēs lempas su trisluoksne danga

T8 Ø 26 mm

Type	W	L _{max.}	Im	CCT	Ra	*t _(h)	**t _(h)	EEC	Fig.	SKU	EAN
------	---	-------------------	----	-----	----	-------------------	--------------------	-----	------	-----	-----

T8 Cov-R-Guard™ PolyLux XLR™

polikarbonát bevonattal ● s polykarbonátovým povlakem ● s polykarbonátovým povlakom
cu înveliș din policarbonat ● sa polikarbonat oblogom ● со Поликарбонатна облога ● с поликарбонатен щит
polükarbonaatait kaitseümbrisega ● ar polikarbonāta apvalku ● su polikarbonato danga

F18W/830CVG/XLR	18	600	1300	2950	85	15000	20000	1/25	A	1	17203	-
F18W/835CVG/XLR	18	600	1300	3400	85	15000	20000	1/25	A	1	17204	-
F18W/840CVG/XLR	18	600	1300	4000	85	15000	20000	1/25	A	1	17205	-
F18W/860CVG/XLR	18	600	1250	6500	85	15000	20000	1/25	A	1	93430	-
F36W/830CVG/XLR	36	1200	3250	2950	85	15000	20000	1/25	A	1	17208	-
F36W/835CVG/XLR	36	1200	3250	3400	85	15000	20000	1/25	A	1	17202	-
F36W/840CVG/XLR	36	1200	3250	4000	85	15000	20000	1/25	A	1	17209	-
F36W/860CVG/XLR	36	1200	3200	6500	85	15000	20000	1/25	A	1	93437	-
F58W/830CVG/XLR	58	1500	5050	2950	85	15000	20000	1/25	A	1	12403	-
F58W/835CVG/XLR	58	1500	5050	3400	85	15000	20000	1/25	A	1	12405	-
F58W/840CVG/XLR	58	1500	5050	4000	85	15000	20000	1/25	A	1	12407	-
F70W/830CVG/XLR	70	1800	6100	2950	85	15000	20000	1/25	A	1	12421	-
F70W/835CVG/XLR	70	1800	6100	3400	85	15000	20000	1/25	A	1	12423	-
F70W/840CVG/XLR	70	1800	6100	4000	85	15000	20000	1/25	A	1	12424	-

T8 PolyLux XLR™

F18W/827/XLR	18	600	1350	2700	85	15000	20000	1/25	A	1	93315	0043168375511
F18W/830/XLR	18	600	1350	2950	85	15000	20000	1/25	A	1	93319	0043168375528
F18W/835/XLR	18	600	1350	3400	85	15000	20000	1/25	A	1	93311	0043168376136
F18W/840/XLR	18	600	1350	4000	85	15000	20000	1/25	A	1	517195	5994100171959
F18W/860/XLR	18	600	1300	3400	85	15000	20000	1/25	A	1	12606	0043168126069
F30W/827/XLR	30	900	2450	2700	85	15000	20000	1/25	A	1	18138	0043168394482
F30W/830/XLR	30	900	2450	2950	85	15000	20000	1/25	A	1	18141	0043168394536
F30W/840/XLR	30	900	2450	4000	85	15000	20000	1/25	A	1	18142	0043168394499
F36W/827/XLR	36	1200	3350	2700	85	15000	20000	1/25	A	1	19977	0043168375542
F36W/830/XLR	36	1200	3350	2950	85	15000	20000	1/25	A	1	18192	0043168375559
F36W/835/XLR	36	1200	3350	3400	85	15000	20000	1/25	A	1	517196	5994100171966
F36W/840/XLR	36	1200	3350	4000	85	15000	20000	1/25	A	1	517197	5994100171973
F36W/860/XLR	36	1200	3250	4000	85	15000	20000	1/25	A	1	12942	0043168129428
F58W/827/XLR	58	1500	5200	2700	85	15000	20000	1/25	A	1	37557	0043168375573
F58W/830/XLR	58	1500	5200	2950	85	15000	20000	1/25	A	1	37558	0043168375580
F58W/835/XLR	58	1500	5200	3400	85	15000	20000	1/25	A	1	37615	0043168376150
F58W/840/XLR	58	1500	5200	4000	85	15000	20000	1/25	A	1	517198	5994100171980
F58W/860/XLR	58	1500	5000	4000	85	15000	20000	1/25	A	1	12609	0043168126090
F70W/830/XLR	70	1800	6300	2950	85	15000	20000	1/25	A	1	39450	0043168394505
F70W/835/XLR	70	1800	6300	3400	85	15000	20000	1/25	A	1	39451	0043168394512
F70W/840/XLR	70	1800	6300	4000	85	15000	20000	1/25	A	1	39452	0043168394529

T8 PolyLux XLR™ Eco Pack

F18W/840/XLR	18	600	1350	4000	85	15000	20000	1/25	A	1	17620	-
F36W/840/XLR	36	1200	3350	4000	85	15000	20000	1/25	A	1	18190	-

* hagyományos előlétél ** nagyfrekvenciás előlétél ● * předřadník induktivní ** předřadník elektronický ● * s tradičním předřadníkom ** s vysokofrekvenčným předřadníkom
 * cu balast conventional ** cu balast HF ● * sa standardním balastom ** sa visokofrekvenčným elektronským balastom ● * со стандартен баласт ** со електронски баласт
 * със стандартен баласт ** със електронен баласт ● * tavāise ballastiga ** elektronisē ballastiga ● * ar parastu balastu ** ar elektronisku balastu ● * su įprastiniu balastu ** su elektroniniu balastu

Type	W	L _{max.}	Im	CCT	Ra	*t _(h)	**t _(h)	EEC	Fig.	SKU	EAN
------	---	-------------------	----	-----	----	-------------------	--------------------	-----	------	-----	-----

T8 PolyLux XL™

F70W/830	70	1800	6300	2950	85	15000	18000	1/25	A	1	35578	5021731355783
F70W/835	70	1800	6300	3400	85	15000	18000	1/25	A	1	35579	5021731355790
F70W/840	70	1800	6300	4000	85	15000	18000	1/25	A	1	35580	5021731355806

T8 PolyLux

F15W/827	15	450	1000	2700	80+	12000	-	1/25	B	1	29591	5021731295911
F15W/830	15	450	1000	2950	80+	12000	-	1/25	B	1	29600	5021731296000
F15W/840	15	450	1000	4000	80+	12000	-	1/25	B	1	29603	5021731296031

* hagyományos előlétél ** nagyfrekvenciás előlétél ● * předřadník induktivní ** předřadník elektronický ● * s tradičním předřadníkom ** s vysokofrekvenčným předřadníkom
 * cu balast conventional ** cu balast HF ● * sa standardním balastom ** sa visokofrekvenčným elektronským balastom ● * со стандартен баласт ** со електронски баласт
 * със стандартен баласт ** със електронен баласт ● * tavāise ballastiga ** elektronisē ballastiga ● * ar parastu balastu ** ar elektronisku balastu ● * su įprastiniu balastu ** su elektroniniu balastu

T8 standard halofoszfátos fénycsövek

Halofoszfátové zářivky T8
Halofoszfátové žiarivky T8

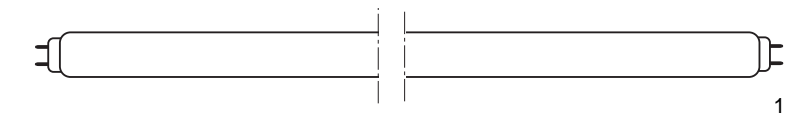

Tuburi fluorescente T8 standard
T8 standardne Halofosfatne fluorescentne cevi
T8 стандартни Халофосфатни флуоресцентни цевки
Стандартни луминисцентни тръби T8

T8 halofosfor luminescentslambid
T8 halofosfāta fluorescences spuldzes
Standartiniai tipai

T8 Ø 26 mm

Type	W	L _{max.}	Im	CCT	Ra	t _(h)	EEC	Fig.	SKU	EAN
------	---	-------------------	----	-----	----	------------------	-----	------	-----	-----

15W F33	15	450	850	4000	58	9000	1/25	B	1	185060	9004100850610
F15W/29	15	450	850	2950	51	9000	1/25	B	1	29527	9004102295273
F15W/35	15	450	850	3450	54	9000	1/25	B	1	29531	9004102295310
F15W/25	15	450	775	4050	70	9000	1/25	B	1	29533	9004102295334
F15W/54	15	450	750	6500	76	9000	1/25	B	1	29534	9004102295341
F15W/55	15	450	550	6300	93	9000	1/25	B	1	29687	9004102296874
18WF29	18	600	1150	2950	51	9000	1/25	B	1	185276	9004100852713
F33	18	600	1150	4000	58	9000	1/25	B	1	185332	9004100853314
F74	18	600	950	6500	76	9000	1/25	B	1	185550	9004100855516
F25	18	600	1100	4050	70	9000	1/25	B	1	185450	9004100854519
F18W/35	18	600	1150	340	54	9000	1/25	B	1	37139	0043168371391
F30W/29	30	900	2250	2950	51	9000	1/25	B	1	18145	5021731355776
F30W/35	30	900	2175	3450	54	9000	1/25	B	1	18147	5021731295614
F30W/33	30	900	2175	4000	58	9000	1/25	B	1	18137	5021731295560
F30W/54	30	900	1850	6500	76	9000	1/25	B	1	18146	5021731295638
36WF29	36	1200	2850	2950	51	9000	1/25	B	1	185916	9004100859118
F33	36	1200	2850	4000	58	9000	1/25	B	1	185973	9004100859712
F74	36	1200	2350	6500	76	9000	1/25	B	1	186152	9004100861517
F25	36	1200	2600	4050	70	9000	1/25	B	1	18060	9004100860619
F36WM/33	36	970	2600	4000	58	9000	1/25	B	1	92518	0043168925181
F36WM/25	36	970	2250	4050	70	9000	1/25	B	1	92517	0043168925174
F36WM/54	36	970	1900	6500	76	9000	1/25	B	1	92519	0043168925198
F36W/35	36	1200	2850	3450	54	9000	1/25	B	1	37734	0043168377348
F38W/35	38	1050	2850	3450	54	9000	1/25	B	1	92520	0043168925204
F38W/36	38	1050	1750	3500	92	9000	1/25	B	1	29684	5021731296840
58W F29	58	1500	4600	2950	51	9000	1/25	B	1	186650	9004100866512
F33	58	1500	4600	4000	58	9000	1/25	B	1	187712	9004100877112
F74	58	1500	3750	6500	76	9000	1/25	B	1	190050	9004100900513
F25	58	1500	4100	4050	70	9000	1/25	B	1	188810	9004100888118
F58W/35	58	1500	4600	3450	54	9000	1/25	B	1	29575	0043168376273
F70W/29	70	1800	5550	2950	51	9000	1/25	B	1	29587	5021731295874
F70W/35	70	1800	5550	3450	54	9000	1/25	B	1	29589	5021731295898
F70W/33	70	1800	5450	4000	58	9000	1/25	B	1	29586	5021731295867

T8 Speciális Színhőmérsékletek – Akvárium Lámpák
 T8 speciální barvy – zářivky pro akvária
 T8 so špeciálnou farbou svetla – žiarivky pre akváriá

T8 Culoare Specială - Tub pentru Acvariu
 T8 Specijalne boje – Sijalice za akvarijum
 T8 Специјални бои – Сијалици за аквариум
 T8 Специјални црвене-Лампи за аквариум

T8 Erivärvid – Akvaariumi Lambid
 T8 speciālās – Akvāriju Spuldzes
 T8 specialios spalvos – akvaariuminės lempos

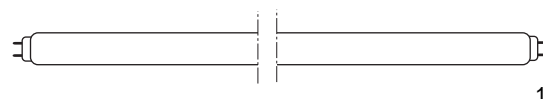

T8 Ø 26 mm

Type	W	L _{max.}	Im	CCT	Ra	t _(h)	Fig.	EEC	Fig.	SKU	EAN
F15W/AR/FR	15	450	400	5000	-	7500	1/10	B	1	16977	0043168169776
F15W/AR/FS	15	450	700	9000+	-	9000	1/10	B	1	16965	0043168169653
F15W/AR/SA	15	450	210	9000+	-	7500	1/10	B	1	16987	0043168169875
F15W/AR/REP	15	450	400	6400	82	7500	1/10	B	1	17002	0043168170024
F18W/AR/FR	18	600	600	5000	-	7500	1/10	B	1	16979	0043168169790
F18W/AR/FS	18	600	950	9000+	-	15000	1/10	B	1	16966	0043168169660
F18W/AR/SA	18	600	270	9000+	-	7500	1/10	B	1	16988	0043168169882
F18W/AR/REP	18	600	550	6400	82	7500	1/10	B	1	17003	0043168170031
F25W/AR/FR	25	750	805	5000	-	7500	1/10	B	1	16980	0043168169806
F25W/AR/FS	25	750	1350	9000+	-	15000	1/10	B	1	16968	0043168169684
F25W/AR/SA	25	750	430	9000+	-	7500	1/10	B	1	16991	0043168169912
F30W/AR/FR	30	900	1035	5000	-	7500	1/10	B	1	16981	0043168169813
F30W/AR/FS	30	900	1700	9000+	-	15000	1/10	B	1	16969	0043168169691
F30W/AR/SA	30	900	540	9000+	-	7500	1/10	B	1	16992	0043168169929
F30W/AR/REP	30	900	1100	6400	82	7500	1/10	B	1	17004	0043168170048
F36W/AR/FR	36	1200	1425	5000	-	7500	1/10	B	1	16982	0043168169820
F36W/AR/FS	36	1200	2350	9000+	-	15000	1/10	B	1	16970	0043168169707
F36W/AR/SA	36	1200	700	9000+	-	7500	1/10	B	1	16995	0043168169950
F36W/AR/REP	36	1200	1250	6400	82	7500	1/10	B	1	17006	0043168170062
F38W/AR/FR	38	1050	1320	5000	-	7500	1/10	B	1	16984	0043168169844
F38W/AR/FS	38	1050	2200	9000+	-	15000	1/10	B	1	16971	0043168169714
F38W/AR/SA	38	1050	650	9000+	-	7500	1/10	B	1	16999	0043168169998
F58W/AR/FR	58	1500	2225	5000	-	7500	1/10	B	1	16985	0043168169851
F58W/AR/FS	58	1500	3750	9000+	-	15000	1/10	B	1	16972	0043168169721
F58W/AR/SA	58	1500	1100	9000+	-	7500	1/10	B	1	17000	0043168170000

AR/FR - Édesvíz ● Fresh Aqua ● Svieža voda ● Apă proaspătă ● Slatka voda ● Слатка вода ● Прясная вода ● Mage Vesi ● Saldūdens ● Šviežias vanduo
 AR/FS - Édes- & tengervíz ● Fresh & Salt Aqua ● Svieža a slanā voda ● Apă proaspătă și sărată ● Slatka & Slana voda ● Слатка & Солена вода ● Прясная и Солёная вода ● Mage ja Soolane Vesi ● Saldūdens & Sālsūdens ● Šviežias ir sūrus vanduo
 AR/SA - Tengervíz ● Salt Water ● Slanā voda ● Apā sārātā ● Slana voda ● Солёная вода ● Солёная вода ● Soolane Vesi ● Sālsūdens ● Sūrus vanduo
 AR/REP - Hüllök ● Terária ● Plazy ● Reptile ● Gmizavac ● Влекачи ● Рептилия/влекучо/ ● Roomajad ● Reptiliem ● Roplys

T12 standard halofoszfátos fénycsövek
 Halofoszfátové zářivky T12
 Halofoszfátové žiarivky T12

Tuburi fluorescente T12 standard
 T12 standardne Halofosfatne fluorescentne cevi
 T12 стандартни Халофосфатни флуоресцентни цевки
 Стандартни луминисцентни тръби T12

T12 halofosfor luminescentslambid
 T12 halofosfāta fluorescences spuldzes
 Standartiniai tipai



T12 Ø 38 mm

Type	W	L _{max.}	Im	CCT	Ra	t _(h)	Fig.	EEC	Fig.	SKU	EAN
20W F29	20	600	1150	2950	51	9000	1/25	B	1	182005	9004100820019
F33	20	600	1150	4000	58	9000	1/25	B	1	182037	9004100820316
F74	20	600	950	6500	76	9000	1/25	B	1	511672	5994100116721
F20W/35	20	600	1150	3450	54	9000	1/25	B	1	29748	5021731297489
F20W/35/MS*	20	600	1150	3450	54	9000	1/25	B	1	29752	5021731297526
F20W/55	20	600	700	6300	93	9000	1/25	B	1	29830	5021731298301
F20W/38	20	600	800	4000	89	9000	1/25	B	1	29831	5021731298318
F20W/AD	20	600	700	6500	92	9000	1/25	B	1	29835	5021731298356
40W F29	40	1200	2950	2950	51	9000	1/25	B	1	182756	9004100827513
F33	40	1200	2950	4000	58	9000	1/25	B	1	182827	9004100828213
F74	40	1200	2450	6500	76	9000	1/25	B	1	511671	5994100116714
F40W/2/35	40	600	1850	3450	54	9000	1/25	B	1	29762	5021731297625
F40W/35	40	1200	2950	3450	54	9000	1/25	B	1	29769	5021731297694
F40W/25	40	1200	2500	4050	70	9000	1/25	B	1	29770	5021731297700
F40W/35/MS*	40	1200	2950	3450	54	9000	1/25	B	1	39955	0043168399555
F40W/33/MS*	40	1200	2950	4000	58	9000	1/25	B	1	39938	0043168399388
F40W/55	40	1200	1900	6300	93	9000	1/25	B	1	29839	5021731298394
F40W/38	40	1200	2000	4000	89	9000	1/25	B	1	29840	5021731298400
F40W/AD	40	1200	1750	6500	92	9000	1/25	B	1	29843	5021731298431
65W F33	65	1500	4750	4000	58	9000	1/25	B	1	184065	9004100840611
F74	65	1500	3900	6500	76	9000	1/25	B	1	184330	9004100843315
F65W/29	65	1500	4750	2950	51	9000	1/25	B	1	29780	5021731297809
F65W/35	65	1500	4750	3450	54	9000	1/25	B	1	91314	0043168913140
F65W/25	65	1500	4000	4050	70	9000	1/25	B	1	29783	5021731297830
F65W/35/MS*	65	1500	4750	3450	54	9000	1/25	B	1	39934	0043168399340
F65W/38	65	1500	3300	4000	89	9000	1/25	B	1	29848	5021731298486
F65W/AD	65	1500	2950	6500	92	9000	1/25	B	1	29850	5021731298509
F65W/55	65	1500	3150	6300	93	9000	1/25	B	1	29845	5021731298455
F75W/29	75	1800	5750	2950	51	9000	1/25	B	1	29794	5021731297946
F75W/35	75	1800	5750	3450	54	9000	1/25	B	1	29795	5021731297953
F75W/33	75	1800	5700	4000	58	9000	1/25	B	1	29792	5021731297922
F75W/55	75	1800	3700	6300	93	9000	1/25	B	1	29855	5021731298554
F75W/38	75	1800	3900	4000	89	9000	1/25	B	1	29856	5021731298561
F75W/AD	75	1800	3300	6500	92	9000	1/25	B	1	29859	5021731298592
F85W/35	85	2400	7100	3450	54	9000	1/25	B	1	31244	5021731312441
F100W/35	100	2400	8300	3450	54	9000	1/25	B	1	31246	5021731312465
F100W/33	100	2400	8100	4000	58	9000	1/25	B	1	31260	5021731312601
F100W/55	100	2400	5500	6300	93	9000	1/25	B	1	31245	5021731312458
F100W/36	100	2400	4900	3500	92	9000	1/25	B	1	31252	5021731312526
F125W/35	125	2400	9200	3450	54	9000	1/25	B	1	31247	5021731312472
F125W/33	125	2400	9100	4000	58	9000	1/25	B	1	31248	5021731312489
F125W/55	125	2400	6000	6300	93	9000	1/25	B	1	31255	5021731312557
F125W/54	125	2400	7700	6500	76	9000	1/25	B	1	31268	5021731312687

* MS - Fém csik ● * MS - Metal Strip ● * MS - Kovový pás ● * MS - Dungi metalice ● * Metalna traka ● * Metalna traka ● * Ёкхрыэр жэр ● * Nähtav Metallstrip ● * Metalizēta Josla ● * Metalinē juosta

T12 standard típusok
Standardní typy
T12 štandardné typy

T12 Tipurile standard
Standardne
Стандартни видови
Стандартни типове

Standardsed
Parastās
Standartiniai tipai

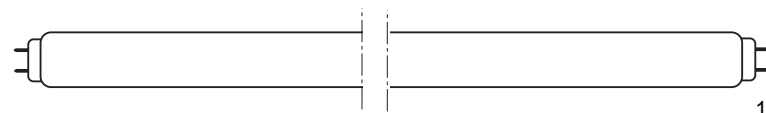

T12 Ø 38 mm

Type	W	L _{max.}	Im	CCT	Ra	t _(h)	EEC	Fig.	SKU	EAN
------	---	-------------------	----	-----	----	------------------	-----	------	-----	-----

Type	W	L _{max.}	Im	CCT	Ra	t _(h)	EEC	Fig.	SKU	EAN	
zöld ● zelená ● verde ● zelena ● зелена ● zelena ● roheline ● žala ● žalia											
20W	20	600	-	-	-	9000	1/25	-	1	182334	9004100823348
40W	40	1200	-	-	-	9000	1/25	-	1	183264	9004100832647

Type	W	L _{max.}	Im	CCT	Ra	t _(h)	EEC	Fig.	SKU	EAN	
kék ● modrá ● modrá ● albastru ● plava ● плава ● синя ● sinine ● zila ● mėlyna											
20W	20	600	-	-	-	9000	1/25	-	1	182295	9004100822952
40W	40	1200	-	-	-	9000	1/25	-	1	183226	9004100832265

T12 Rapid Start

Type	W	L _{max.}	Im	CCT	Ra	t _(h)	EEC	Fig.	SKU	EAN	
F20W/33/IRS/RS	20	600	1150	4000	58	9000	1/25	B	1	39929	0043168399296
F20W/54/IRS/RS	20	600	950	6500	76	9000	1/25	B	1	39945	0043168399456
F40W/29/RS	40	1200	2950	2950	51	9000	1/25	B	1	29776	5021731297762
F40W/33/RS	40	1200	2950	4000	58	9000	1/25	B	1	29775	5021731297755
F40W/54/RS	40	1200	2450	6500	76	9000	1/25	B	1	93372	0043168933728
F40W/33/IRS/RS	40	1200	2950	4000	58	9000	1/25	B	1	39943	0043168399432
F40W/54/IRS/RS	40	1200	2450	6500	76	9000	1/25	B	1	39944	0043168399449
F65W/33/RS	65	1500	4750	4000	58	9000	1/25	B	1	29791	5021731297915
F65W/33/IRS/RS	65	1500	4750	4000	58	9000	1/25	B	1	39941	0043168399418

RS - Rapidstart ● Rychlý start ● Rýchle zapalovanie ● Start rapid ● Brz start ● Брз старт ● Метална шина ● Kiire Käivitus ● Ātra Palaišana ● Greitas startas
IRS/RS - Beépített ellenállás/Rapidstart ● Integrovaná odolnosť/rychlý start ● Zabudovaný odpor/Rýchle zapalovanie ● Rezištenā integrate/Start rapid ● Integrirana otpornost/Brz start ● Интегрирана отпорност/Брз старт ● Вградено съпротивление/Брз старт ● Sissehitatud Takisti/Kiire Käivitus ● Iebūvēta Pretestība/Ātra Palaišana ● Integruota var_a/greitas startas

T12 HO & VHO

Type	W	L _{max.}	Im	CCT	Ra	t _(h)	EEC	Fig.	SKU	EAN	
F96T12/CW/HO*	110	2400	8900	4100	60	12000	1/15	-	1	12540	-
F96T12/CW/1500**	215	2400	13500	4100	60	10000	1/15	-	1	13781	0043168137812

*HO - Nagy fényáram ● Vysoký světelný tok ● Vysoký svetelný tok ● Randament inalt ● Visoka izlazna snaga ● Голема излезна сила ● Висока мощност ● Suur Valgusvoog ● Augsta Gaismas Atdeve ● Aukštas efektyvumas
**VHO - Különlegesen nagy fényáram ● Velmi vysoký světelný tok ● Velmi vysoký svetelný tok ● Randament foarte inalt ● Veoma visoka izlazna snaga ● Многу голема излезна сила ● Много висока мощност ● Eriti Suur Valgusvoog ● Ļoti Augsta Gaismas Atdeve ● Labai aukštas efektyvumas

T12 UV típusok
T12 UV typy
T12 UV typy

Tuburi fluorescente T12 UV
T12 UV fluorescentne cevi
T12 UV видови
T12 UV типове

T12 UV luminescentslambid
T12 UV fluorescences spuldzes

T12 UV spindulių fluorescencinės lempos

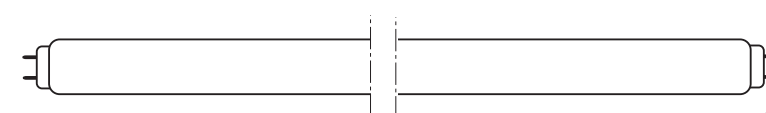

T12 Ø 38 mm

Type	W	L _{max.}	Im	CCT	Ra	t _(h)	EEC	Fig.	SKU	EAN
------	---	-------------------	----	-----	----	------------------	-----	------	-----	-----

F20W/BLB	20	600	-	-	-	9000	1/6	-	1	34747	0043168981644
F40W/BLB	40	1200	-	-	-	20000	1/6	-	1	25618	0043168256186

T12 Ø 38 mm

T12 Ø 38 mm

T17 Ø 54 mm

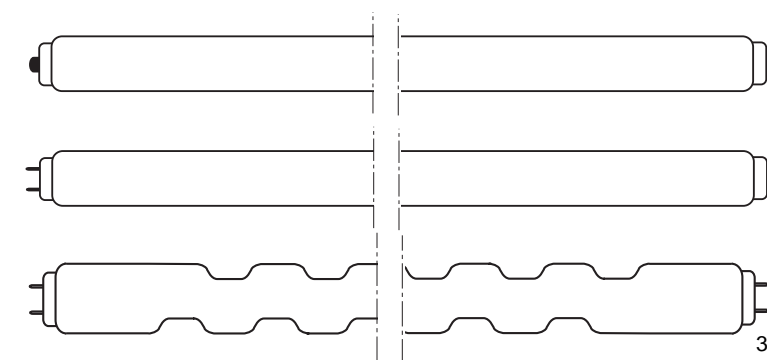

Type	W	L _{max.}	Im	CCT	Ra	t _(h)	EEC	Fig.	SKU	EAN
------	---	-------------------	----	-----	----	------------------	-----	------	-----	-----

T12 Slimline™

F96T12/CW	75	2400	6150	4150	60	12000	1/15	-	1	25619	-
-----------	----	------	------	------	----	-------	------	---	---	-------	---

T12 Polylux

F20W/840Polylux	20	600	1450	4000	80+	12000	1/25	B	2	29820	5021731298202
F40W/830Polylux	40	1200	3350	2950	80+	12000	1/25	B	2	10577	5021731326479
F40W/840Polylux	40	1200	3350	4000	80+	12000	1/25	B	2	10572	5021731298219
F65W/830Polylux	65	1500	5300	2950	80+	12000	1/25	B	2	32655	5021731326554
F65W/840Polylux	65	1500	5300	4000	80+	12000	1/25	B	2	29822	5021731298226
F75W/830Polylux	75	1800	6550	2950	80+	12000	1/25	B	2	32656	5021731326561
F75W/840Polylux	75	1800	6550	4000	80+	12000	1/25	B	2	29823	5021731298233
F85W/830Polylux	85	2400	7900	2950	80+	12000	1/25	B	2	32696	5021731326967
F85W/840Polylux	85	2400	7900	4000	80+	12000	1/25	B	2	30642	5021731306426
F100W/830Polylux	100	2400	9100	2950	80+	12000	1/25	B	2	31265	5021731312656
F100W/840Polylux	100	2400	9100	4000	80+	12000	1/25	B	2	31266	5021731312663
F125W/830Polylux	125	2400	10550	2950	80+	12000	1/25	B	2	32658	5021731326585

T17 Power Groove® Rapid Start

F96PG17/CW	215	2400	14000	4150	60	10000	1/8	-	3	11009	0043168110099
------------	-----	------	-------	------	----	-------	-----	---	---	-------	---------------



CIRCLINE® körfénycsövek
Kruhové zářivky CIRCLINE®
Kruhové žiarivky CIRCLINE®

Tuburi fluorescente circulare CIRCLINE®
CIRCLINE® prstenaste fluorescentne cevi
CIRCLINE® прстенasti флуоресцентни цевки
CIRCLINE® кръгли луминисцентни тръби

CIRCLINE® luminescentslambid
CIRCLINE® fluorescences spuldzes
CIRCLINE® fluorescencinés lempos

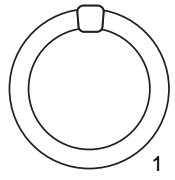

Type	W	L _{max.}	Im	CCT	Ra	t _(h)	Fig.	EEC	Fig.	SKU	EAN
FC8T9/CW	22	209,5	1000	4150	58	9000	1/12	B	1	92295	0043168922951
FC8T9/D	22	209,5	875	6250	75	9000	1/12	B	1	92296	0043168922968
FC12T9/CW	32	311,2	1825	4150	62	9000	1/12	B	1	92297	0043168922975
FC12T9/D	32	311,2	1550	6250	75	9000	1/12	B	1	92298	0043168922982
FC16T9/WW	40	412,6	2800	3000	51	12000	1/12	B	1	35275	0043168352758
FC16T9/CW	40	412,6	2700	4150	62	12000	1/12	B	1	35276	0043168352765
FC16T9/D	40	412,6	2500	6250	75	12000	1/12	B	1	35278	0043168352789
FC1660/WW	60	412,6	3700	3000	51	12000	1/12	B	1	29886	-



Fénycsőgyűjtők
Zapalovače k zářivkám
Zapaľovače k žiarivkám

- Startere
- Starteri
- Стартери
- Стартери
- Starterid
- Starteri
- Starteriai

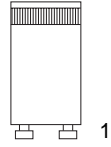

Type	L _{max.}	Im	CCT	Ra	t _(h)	Fig.	EEC	Fig.	SKU	EAN
4-65 W / 220/240 V	-	-	-	-	-	1/25	-	1	400642	9004100702810
4-22 W / 110/130 V	-	-	-	-	-	1/25	-	1	400530	9004100702919
15/22W 110V single or 220/240 twin	155/200	-	-	-	-	250 (10x25)	-	1	36711	5021731326806
15/22W 110V single or 220/240 twin	155/200	-	-	-	-	2000	-	1	36714	-
4/65W universal 220/240V	155/500	-	-	-	-	250 (10x25)	-	1	36536	0043168365369
4/65W universal 220/240V	155/500	-	-	-	-	2000	-	1	36537	-
75/125W 240V	155/800	-	-	-	-	250 (10x25)	-	1	37864	0043168378642
70/100W 240V	155/801	-	-	-	-	250 (10x25)	-	1	37975	0043168379755
70/100W 240V	155/801	-	-	-	-	2000	-	1	37974	-



Kétsöves kompakt fénycsövek
Dvoutubicové kompaktní zářivky
Dvojtrubicové kompaktné žiarivky

Lámpí fluorescente compacte cu două tuburi
Dvocevne kompak fluorescentne sijalice
Двоцевни компакт флуоресцентни сијалици
Двустволни компактни луминисцентни лампи

Kahe toruga kompaktluminescentslambid
Divu cauruju kompaktais fluorescences spuldzes
Dvieju vamzdeliu kompaktiškos fluorescencinés lempos

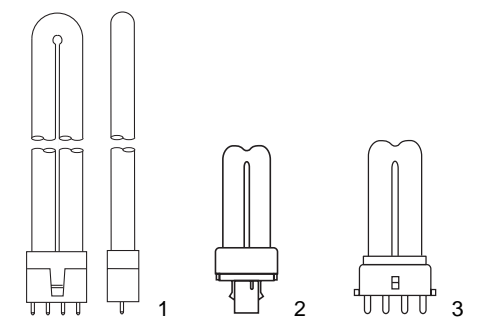

Type	W	L _{max.}	Im	CCT	Ra	t _(h)	Fig.	EEC	Fig.	SKU	EAN	
F18BX/827	18	2G11	228	1250	2700	82	10000	1/25	-	1	30639	5021731306396
F18BX/830	18	2G11	228	1250	3000	82	10000	1/25	-	1	29223	5021731292231
F18BX/835	18	2G11	228	1250	3500	82	10000	1/25	-	1	30613	5021731306136
F18BX/840	18	2G11	228	1250	4000	82	10000	1/25	-	1	30614	5021731306143
F24BX/827	24	2G11	323,4	1800	2700	82	10000	1/25	-	1	30640	5021731306402
F24BX/830	24	2G11	323,4	1800	3000	82	10000	1/25	-	1	30615	5021731306150
F24BX/835	24	2G11	323,4	1800	3500	82	10000	1/25	-	1	29383	5021731293832
F24BX/840	24	2G11	323,4	1800	4000	82	10000	1/25	-	1	29496	5021731294969
F34BX/830*	34	2G11	535	2800	3000	82	10000	1/25	-	1	30682	5021731306822
F34BX/835*	34	2G11	535	2800	3500	82	10000	1/25	-	1	30683	5021731306839
F34BX/840*	34	2G11	535	2800	4000	82	10000	1/25	-	1	30684	5021731306846
F36BX/827	36	2G11	418,4	2900	2700	82	10000	1/25	-	1	30641	5021731306419
F36BX/830	36	2G11	418,4	2900	3000	82	10000	1/25	-	1	29743	5021731297434
F36BX/835	36	2G11	418,4	2900	3500	82	10000	1/25	-	1	29744	5021731297441
F36BX/840	36	2G11	418,4	2900	4000	82	10000	1/25	-	1	29745	5021731297458
F40MBX/830	40	2G11	570,8	3500**	3000	82	10000	1/25	-	1	30028	5021731300288
F40MBX/835	40	2G11	570,8	3500**	3500	82	10000	1/25	-	1	30029	5021731300295
F40MBX/840	40	2G11	570,8	3500**	4000	82	10000	1/25	-	1	30030	5021731300301
F55BX/830***	55	2G11	570,8	4850	3000	82	12000	1/25	-	1	31951	5021731319518
F55BX/835***	55	2G11	570,8	4850	3500	82	12000	1/25	-	1	31952	5021731319525
F55BX/840***	55	2G11	570,8	4850	4000	82	12000	1/25	-	1	31953	5021731319532



Biax™ L

* Hagymányos előtételi és elektronikus gyűjtővel, vagy elektronikus előtétellel. ** Hagymányos előtétellel 3360 lm. *** Nagyfrequenciás elektronikus előtételői üzemeteltendő. ● * Použití s indukčním předradníkem a elektronickým startérem nebo plně elektronickým předradníkem. ** Při provozu s indukčním předradníkem je světelný tok: 3360 lm. *** Provozovatelné na vysokofrekvenčních předradnicích. ● * Použitie s indukčným predradníkom a elektronickým zapalovačom alebo plne elektronickým predradníkom. ** Pri prevádzke s indukčným predradníkom svetelný tok je: 3360 lm. *** Prevádzkovateľné z vysokofrekvenčných predradníkov. ● * Funcționarează cu balast convențional și starter electronic sau cu ambele componente electronice. ** Cu circuite convenționale: 3360 lm. *** Se folosește numai cu balast HF. ● * Употреба са стандартним баластом и електронским стартером или потпуно електронском једници. ** Са класичним баластом: 3360 lm. *** За употребу са високотеквентним електронским баластом. ● * Да се употребува со стандарден баласт и електронски стартер или целосно со електронска единица. ** Со класичен баласт: 3360 lm. *** Да се употребува со високотеквентен електронски баласт. ● * Да се употребува со обичаен дросел и електронен стартер, или с напълно електронно ПРА. ** При обичайната схема на захранване потока е равен на 3360 lm. *** За употреба с високофреквентен електронен баласт. ● * Kasutamiseks elektromagneetilise ballasti ja elektronilise starteriga või elektronilise süüteseadmega. ** Elektromagneetilise süüteseadme kasutamisel on valgusvoog 3360 lm. *** Kasutamiseks elektronilise süüteseadmega. ● * Eksploatacijai ar parastajam droselom un elektroniskajem starteriem vai ar pilnibā elektronisku palaidējēkartu. ** Lietojot parastās iekārtas: 3360 lm. *** Eksploatacijai ar augstas frekvences elektroniskajām droselēm. ● * Naudoti su įprastiniu balastu ir elektroniniu starteriu arba elektroniniu paleidimo bloku. ** Įprastinės grandinės atveju gaunamas 3360 lm šviesos srautas. *** Naudoti tik elektronini balasta.

FD & Biax™ S

F5BX/827	5	G23	107,8	265	2700	82	10000	1/10	A	2	37654	0043168376549
F5BX/840	5	G23	107,8	265	4000	82	10000	1/10	A	2	37661	0043168376617
FD7 F82	7	G23	107,8	425	2700	82	10000	1/10	A	2	509983	5994100099833
F7BX/830	7	G23	136,8	425	3000	82	10000	1/10	A	2	38930	0043168389303
F7BX/835	7	G23	136,8	425	3500	82	10000	1/10	A	2	37659	0043168376594
FD7 F84	7	G23	136,8	425	4000	82	10000	1/10	A	2	509986	5994100099864
FD7 F865	7	G23	136,8	425	6500	82	10000	1/10	A	2	511236	5994100112365
FD9 F82	9	G23	167,3	600	2700	82	10000	1/10	A	2	509984	5994100099840
F9BX/830	9	G23	167,3	600	3000	82	10000	1/10	A	2	38929	0043168389297
F9BX/835	9	G23	167,3	600	3500	82	10000	1/10	A	2	37652	0043168376525
FD9 F84	9	G23	167,3	600	4000	82	10000	1/10	A	2	509985	5994100099857
FD9 F865	9	G23	167,3	600	6500	82	10000	1/10	A	2	511237	5994100112372
FD11 F82	11	G23	237,3	900	2700	82	10000	1/10	A	2	509987	5994100099871
F11BX/830	11	G23	237,3	900	3000	82	10000	1/10	A	2	38928	0043168389280
F11BX/835	11	G23	237,3	900	3500	82	10000	1/10	A	2	37666	0043168376662
FD11 F84	11	G23	237,3	900	4000	82	10000	1/10	A	2	510491	5994100104919
FD11 F865	11	G23	237,3	900	6500	82	10000	1/10	A	2	511238	5994100112389



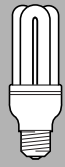

Type	W		L _{max.}	Im	CCT	Ra	t _(h)		EEC	Fig.	SKU	EAN
------	---	--	-------------------	----	-----	----	------------------	--	-----	------	-----	-----

Biax™ S/E

F5BX/827/4P	5	2G7	93,3	265	2700	82	10000	1/10	A	3	37714	0043168377140
F5BX/840/4P	5	2G7	93,3	265	4000	82	10000	1/10	A	3	37715	0043168377157
F7BX/827/4P	7	2G7	122,3	425	2700	82	10000	1/10	A	3	37658	0043168376587
F7BX/840/4P	7	2G7	122,3	425	4000	82	10000	1/10	A	3	37716	0043168377164
F9BX/827/4P	9	2G7	152,8	600	2700	82	10000	1/10	A	3	37710	0043168377102
F9BX/840/4P	9	2G7	152,8	600	4000	82	10000	1/10	A	3	37711	0043168377119
F11BX/827/4P	11	2G7	222,8	900	2700	82	10000	1/10	A	3	37717	0043168377171
F11BX/840/4P	11	2G7	222,8	900	4000	82	10000	1/10	A	3	37713	0043168377133
F11BX/865/4P	11	2G7	222,8	900	6500	82	10000	1/10	A	3	12603	0043168126038



Négycsöves kompakt fénycsövek Čtyřtrubicové kompaktní zářivky Štvortrubicové kompaktné žiarivky

Lāmpi fluorescente compacte cu patru tuburi
Četvorocevne kompakt fluorescentne sijalice
Четвороцевни компакт флуоресцентни сијалици
Четиристволни компактни луминисцентни лампи

Nelja toruga kompaktluminestsenslambid
Četru cauruju kompaktās fluorescences spuldzes
Keturių vamzdelių kompaktiškos fluorescencinės lempos

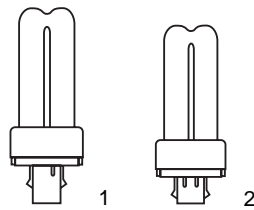

Type	W		L _{max.}	Im	CCT	Ra	t _(h)		EEC	Fig.	SKU	EAN
------	---	--	-------------------	----	-----	----	------------------	--	-----	------	-----	-----

FD-D

FD-D10 F82	10	G24d-1	108,5	600	2700	82	10000	1/10	B	1	170215	9004100702117
FD-D10 F865	10	G24d-1	108,5	600	6500	82	10000	1/10	B	1	195600	9004100956015
FD-D13 F82	13	G24d-1	133	900	2700	82	10000	1/10	A	1	170223	9004100702230
FD-D13 F83	13	G24d-1	133	900	3000	82	10000	1/10	A	1	170250	9004100702513
FD-D13 F84	13	G24d-1	133	900	4000	82	10000	1/10	A	1	189862	9004100898612
FD-D13 F865	13	G24d-1	133	900	6500	82	10000	1/10	A	1	195630	9004100956312
FD-D18 F82	18	G24d-2	154	1200	2700	82	10000	1/10	B	1	170233	9004100702339
FD-D18 F83	18	G24d-2	154	1200	3000	82	10000	1/10	B	1	170263	9004100702612
FD-D18 F84	18	G24d-2	154	1200	4000	82	10000	1/10	B	1	189873	9004100898711
FD-D18 F865	18	G24d-2	154	1200	6500	82	10000	1/10	B	1	195680	9004100956817
FD-D26 F82	26	G24d-3	169,5	1710	2700	82	10000	1/10	B	1	190373	9004100903712
FD-D26 F83	26	G24d-3	169,5	1710	3000	82	10000	1/10	B	1	170272	9004100702711
FD-D26 F84	26	G24d-3	169,5	1710	4000	82	10000	1/10	B	1	189883	9004100898810
FD-D26 F865	26	G24d-3	169,5	1710	6500	82	10000	1/10	B	1	195662	9004100956619



FD-D/E

FD-D/E18 F840	18	G24q-2	146,5	1200	4000	82	12000	1/10	B	2	516865	5994100168652
FD-D/E26 F840	26	G24q-3	162	1710	4000	82	12000	1/10	B	2	516866	5994100168669



Biax™ D/E

F10DBX/827/4P	10	G24q-1	101	600	2700	82	12000	1/10	B	2	30031	0043168982689
F10DBX/830/4P	10	G24q-1	101	600	3000	82	12000	1/10	B	2	12877	0043168128773
F10DBX/835/4P	10	G24q-1	101	600	3500	82	12000	1/10	B	2	30032	0043168982696
F10DBX/840/4P	10	G24q-1	101	600	4000	82	12000	1/10	B	2	30034	0043168982702
F13DBX/827/4P	13	G24q-1	125,5	900	2700	82	12000	1/10	A	2	30035	0043168982719
F13DBX/830/4P	13	G24q-1	125,5	900	3000	82	12000	1/10	A	2	10580	0043168105804
F13DBX/835/4P	13	G24q-1	125,5	900	3500	82	12000	1/10	A	2	30037	0043168982726
F13DBX/840/4P	13	G24q-1	125,5	900	4000	82	12000	1/10	A	2	30038	0043168982733
F18DBX/827/4P	18	G24q-2	146,5	1200	2700	82	12000	1/10	B	2	12865	0043168128650
F18DBX/830/4P	18	G24q-2	146,5	1200	3000	82	12000	1/10	B	2	12866	0043168128667
F18DBX/835/4P	18	G24q-2	146,5	1200	3500	82	12000	1/10	B	2	12869	0043168128698
F26DBX/827/4P	26	G24q-3	162	1710	2700	82	12000	1/10	B	2	35247	0043168352475
F26DBX/830/4P	26	G24q-3	162	1710	3000	82	12000	1/10	B	2	35235	0043168352352
F26DBX/835/4P	26	G24q-3	162	1710	3500	82	12000	1/10	B	2	35248	0043168352482



Type	W		L _{max.}	Im	CCT	Ra	t _(h)		EEC	Fig.	SKU	EAN
------	---	--	-------------------	----	-----	----	------------------	--	-----	------	-----	-----

Biax™ D

F10DBX/830	10	G24d-1	108,5	600	3000	82	10000	1/10	B	1	12874	0043168128742
F10DBX/835	10	G24d-1	108,5	600	3500	82	10000	1/10	B	1	12875	0043168128759
F10DBX/840	10	G24d-1	108,5	600	4000	82	10000	1/10	B	1	12876	0043168128766
F13DBX/835	13	G24d-1	133	900	3500	82	10000	1/10	A	1	18559	0043168185592
F18DBX/835	18	G24d-2	154	1200	3500	82	10000	1/10	B	1	12863	0043168128636
F26DBX/835	26	G24d-3	169,5	1710	3500	82	10000	1/10	B	1	35251	0043168352512

Hatcsöves kompakt fénycsövek Šestitrubicové kompaktní zářivky Šest'rubicové kompaktné žiarivky

Lāmpi fluorescente compacte cu șase tuburi
Šestocevne kompakt fluorescentne sijalice
Шестоцевни компакт флуоресцентни сијалици
Шестстволни компактни луминисцентни лампи

Kuue toruga kompaktluminestsenslambid
Sešu cauruju kompaktās fluorescences spuldzes
Šešių vamzdelių kompaktiškos fluorescencinės lempos

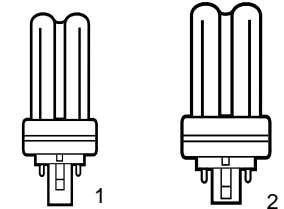

Type	W		L _{max.}	Im	CCT	Ra	t _(h)		EEC	Fig.	SKU	EAN
------	---	--	-------------------	----	-----	----	------------------	--	-----	------	-----	-----

Biax™ T

F13TBX/827	13	GX24d-1	115,5	900	2700	82	10000	1/10	A	1	35940	0043168359405
F13TBX/830	13	GX24d-1	115,5	900	3000	82	10000	1/10	A	1	35966	0043168359665
F13TBX/835	13	GX24d-1	115,5	900	3500	82	10000	1/10	A	1	35943	0043168359436
F13TBX/840	13	GX24d-1	115,5	900	4000	82	10000	1/10	A	1	35941	0043168359412
F13TBX/865	13	GX24d-1	115,5	900	6500	82	10000	1/10	A	1	35949	0043168359498
F18TBX/827	18	GX24d-2	130	1200	2700	82	10000	1/10	B	1	35945	0043168359450
F18TBX/830	18	GX24d-2	130	1200	3000	82	10000	1/10	B	1	35944	0043168359443
F18TBX/835	18	GX24d-2	130	1200	3500	82	10000	1/10	B	1	35937	0043168359375
F18TBX/840	18	GX24d-2	130	1200	4000	82	10000	1/10	B	1	35939	0043168359399
F18TBX/865	18	GX24d-2	130	1200	6500	82	10000	1/10	B	1	35938	0043168359382
F26TBX/827	26	GX24d-3	140	1710	2700	82	10000	1/10	B	1	35959	0043168359597
F26TBX/830	26	GX24d-3	140	1710	3000	82	10000	1/10	B	1	35952	0043168359528
F26TBX/835	26	GX24d-3	140	1710	3500	82	10000	1/10	B	1	35963	0043168359634
F26TBX/840	26	GX24d-3	140	1710	4000	82	10000	1/10	B	1	35964	0043168359641
F26TBX/865	26	GX24d-3	140	1710	6500	82	10000	1/10	B	1	35965	0043168359658



Biax™ T/E

F13TBX/827/A/4P	13	GX24q-1	108	900	2700	82	12000	1/10	A	2	34391	0043168343916
F13TBX/830/A/4P	13	GX24q-1	108	900	3000	82	12000	1/10	A	2	34395	0043168343954
F13TBX/835/A/4P	13	GX24q-1	108	900	3500	82	12000	1/10	A	2	34400	0043168344005
F13TBX/840/A/4P	13	GX24q-1	108	900	4000	82	12000	1/10	A	2	34387	0043168343879
F18TBX/827/A/4P	18	GX24q-2	122,5	1200	2700	82	12000	1/10	B	2	34392	0043168343923
F18TBX/830/A/4P	18	GX24q-2	122,5	1200	3000	82	12000	1/10	B	2	34396	0043168343961
F18TBX/835/A/4P	18	GX24q-2	122,5	1200	3500	82	12000	1/10	B	2	34405	0043168344050
F18TBX/840/A/4P	18	GX24q-2	122,5	1200	4000	82	12000	1/10	B	2	34385	0043168343855
F26TBX/827/A/4P	26	GX24q-3	132,5	1710	2700	82	12000	1/10	B	2	34393	0043168343930
F26TBX/830/A/4P	26	GX24q-3	132,5	1710	3000	82	12000	1/10	B	2	34397	0043168343978
F26TBX/835/A/4P	26	GX24q-3	132,5	1710	3500	82	12000	1/10	B	2	34406	0043168344067
F26TBX/840/A/4P	26	GX24q-3	132,5	1710	4000	82	12000	1/10	B	2	34381	0043168343817
F32TBX/827/4P	32	GX24q-3	140,5	2200	2700	82	12000	1/10	B	2	39377	0043168393775
F32TBX/830/4P	32	GX24q-3	140,5	2200	3000	82	12000	1/10	B	2	39378	0043168393782
F32TBX/835/4P	32	GX24q-3	140,5	2200	3500	82	12000	1/10	B	2	39379	0043168393799
F32TBX/840/4P	32	GX24q-3	140,5	2200	4000	82	12000	1/10	B	2	39380	0043168393805
F42TBX/827/A/4P/EOL	42	GX24q-4	162,5	3200	2700	82	12000	1/10	B	2	46312	0043168463126
F42TBX/830/A/4P/EOL	42	GX24q-4	162,5	3200	3000	82	12000	1/10	B	2	46313	0043168463133
F42TBX/835/A/4P/EOL	42	GX24q-4	162,5	3200	3500	82	12000	1/10	B	2	46314	0043168463140
F42TBX/840/A/4												

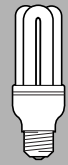

Nyolccsöves kompakt fénycső
Kompaktní zářivky s osmi trubicemi
Osemtrubicové kompaktné žiarivky

Вес compact fluorescent cu opt tuburi
Osamcevne kompakt fluorescentne sijalice
Осумцевни компакт флуоросцентни сијалици
Компактна луминисцентна лампа с осем тръби

Kaheksa toruga kompaktluminestsentslamp
8 sauruju kompaktās fluorescences spuldzes
Kompaktinēs fluoriscencinēs lempos su aštuoniais vamzdeliais

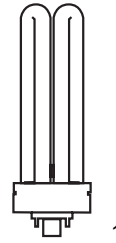

Type	W		L _{max.}	lm	CCT	Ra	t _(h)		EEC	Fig.	SKU	EAN
------	---	--	-------------------	----	-----	----	------------------	--	-----	------	-----	-----

Biax™ Q/E

F57QBX/827/A/4P/EOL	57	GX24q-5	178	4300	2700	82	12000	1/10	B	1	48861	0043168488617
F57QBX/830/A/4P/EOL	57	GX24q-5	178	4300	3000	82	12000	1/10	B	1	48862	0043168488624
F57QBX/835/A/4P/EOL	57	GX24q-5	178	4300	3500	82	12000	1/10	B	1	48863	0043168488631
F57QBX/840/A/4P/EOL	57	GX24q-5	178	4300	4000	82	12000	1/10	B	1	48864	0043168488648
F70QBX/827/A/4P/EOL	70	GX24q-6	208	5200	2700	82	12000	1/10	B	1	48865	0043168488655
F70QBX/830/A/4P/EOL	70	GX24q-6	208	5200	3000	82	12000	1/10	B	1	48866	0043168488662
F70QBX/835/A/4P/EOL	70	GX24q-6	208	5200	3500	82	12000	1/10	B	1	48867	0043168488679
F70QBX/840/A/4P/EOL	70	GX24q-6	208	5200	4000	82	12000	1/10	B	1	48868	0043168488686



BIAX™ 2D kompakt fénycsövek
Kompaktní zářivky BIAX™ 2D
Kompaktné žiarivky BIAX™ 2D

Lāmpi fluorescente compacte BIAX™ 2D
BIAX™ 2D kompakt fluorescentne sijalice
BIAX™ 2D компакт флуоросцентни сијалици
BIAX™ 2D компактни луминисцентни лампи

BIAX™ 2D kompaktluminestsenslambid
BIAX™ 2D kompaktās fluorescences spuldzes
BIAX™ 2D kompaktiškos fluorescencinēs lempos

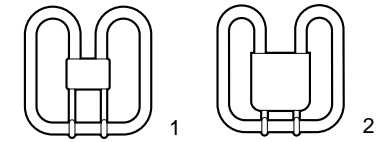

Type	W		L _{max.}	lm	CCT	Ra	t _(h)		EEC	Fig.	SKU	EAN
------	---	--	-------------------	----	-----	----	------------------	--	-----	------	-----	-----

2D

F16DD/835/2P	16	GR8	142	1050	3500	82	10000	1/20	B	1	514749	5994100147497
F16DD/835/4P	16	GR10q	142	1050	3500	82	10000	1/20	B	1	514750	5994100147503
F28DD/835/4P	28	GR10q	204	2050	3500	82	10000	1/20	B	1	514751	5994100147510
F38DD/835/4P	38	GR10q	204	2850	3500	82	10000	1/20	B	1	514752	5994100147527



Biax™ 2D

F162D/827	16	GR8	142	1050	2700	82	10000	1/20	B	1	32416	0043168324168
F162D/860	16	GR8	142	1050	6000	82	10000	1/20	B	1	32454	5021731324543



Starcoat™ 2D™ T5

F282DT5/827	28	GR8	204	2250	3500	82	15000	1/20	B	1	10546	0043168105460
F282DT5/827/4P	28	GR10q	204	2250	3500	82	15000	1/20	B	1	10547	0043168105477
F282DT5/835/4P	28	GR10q	204	2250	3500	82	15000	1/20	B	1	10567	0043168105675
F282DT5/840/4P	28	GR10q	204	2250	3500	82	15000	1/20	B	1	10548	0043168105484
F382DT5/827/4P	38	GR10q	204	3000	3500	82	15000	1/20	B	1	10550	0043168105507
F382DT5/835/4P	38	GR10q	204	3000	3500	82	15000	1/20	B	1	10566	0043168105668



Biax™ 2D/E

F102D/827/4P	10	GR10q	92	650	2700	82	10000	1/5	A	1	29433	5021731294334
F102D/835/4P	10	GR10q	92	650	3500	82	10000	1/5	A	1	28366	5021731283666
F162D/827/4P	16	GR10q	142	1050	2700	82	10000	1/20	B	1	32422	0043168324229
F212D/827/4P	21	GR10q	142	1350	2700	82	10000	1/20	B	1	32430	0043168324304
F212D/835/4P	21	GR10q	142	1350	3500	82	10000	1/20	B	1	32431	5994100137108
F212D/860/4P	21	GR10q	142	1350	6000	82	10000	1/20	B	1	32453	5021731324536
F552D/827/4P	55	GRY10q-3	204	3900	2700	82	10000	1/20	B	1	37523	0043168375238
F552D/835/4P	55	GRY10q-3	204	3900	3500	82	10000	1/20	B	1	37528	0043168375283



Biax™ 2D beépített elötéttel ● **se zabudovaným zapalovačem** ● **so zabudovaným zapalovačom** ● **cu starter încorporat** ● **sa internim starterom** ● **со вграден стартер** ● **с вграден стартер** ● **sisemise starterīga** ● **ar iekšēju starteri** ● **su vidiniu starteriu**

FLE18W2D/827/GR10	18	GRZ 10d	137	1150	2700	82	10000	114	B	2	12556	-
FLE18W2D/830/GR10	18	GRZ 10d	137	1150	3000	82	10000	114	B	2	12548	-
FLE18W2D/835/GR10	18	GRZ 10d	137	1150	3500	82	10000	114	B	2	12561	-
FLE18W2D/840/GR10	18	GRZ 10d	137	1150	4000	82	10000	114	B	2	12547	-
FLE30W2D/827/GR10	30	GRZ 10t	137	2050	2700	82	10000	48	B	2	92596	-
FLE30W2D/835/GR10	30	GRZ 10t	137	2050	3500	82	10000	48	B	2	92598	-
FLE30W2D/840/GR10	30	GRZ 10t	137	2050	4000	82	10000	48	B	2	92599	-



Elektronikus elötéttel egybeépített kompakt fénycsövek
Elektronické kompaktní zářivky se zabudovaným předradníkem
Elektronické kompaktné žiarivky so zabudovaným predradníkom

Lámpa fluorescente compacte cu elemente adiționale electronice
Kompakt fluorescentne sijalice sa ugradjenim elektronskim balastom
Компакт флуоресцентни сијалици со вграден електронски баласт
Компактни луминисцентни лампи с вграден електронен баласт

Elektroonilise süüteseadmega kompaktluminescentsenslambid
Kompaktās fluorescences spuldzes ar cokolā iemontētu elektronisko drošeli
Kompaktiškos fluorescencinēs lempas su įmontuotu elektroniniu drošeliu

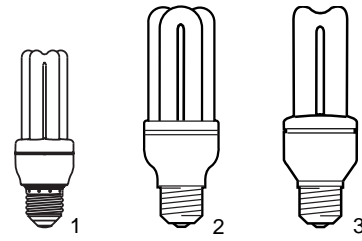

Type	W	V		L _{max}	Im	CCT	Ra	t _(h)		EEC	Fig.	SKU	EAN
------	---	---	--	------------------	----	-----	----	------------------	--	-----	------	-----	-----

Electronic Biax™ Extra Mini

E6 9W/XM F82	9	230/240	E14	115	480	2700	82	15000	1/10	A	1	515047	5994100150473
FLE9TBX/XM/840 E14	9	230/240	E14	115	480	4000	82	15000	1/6	A	1	10616	0043168106160
FLE9TBX/XM/865 E14	9	220/240	E14	115	480	6500	82	15000	1/6	A	1	10619	0043168106191
E6 9W/XM F82	9	230/240	E27	115	480	2700	82	15000	1/10	A	1	515048	5994100150480
FLE9TBX/XM/840 E27	9	230/240	E27	115	480	4000	82	15000	1/6	A	1	10615	0043168106153
FLE9TBX/XM/865 E27	9	220/240	E27	115	480	6500	82	15000	1/6	A	1	10618	0043168106184
E6 11W/XM F82	11	230/240	E14	115	600	2700	82	15000	1/10	A	1	515049	5994100150497
FLE11TBX/XM/840 E14	11	230/240	E14	115	600	4000	82	15000	1/6	A	1	10625	0043168106252
FLE11TBX/XM/865 E14	11	220/240	E14	115	600	6500	82	15000	1/6	A	1	10629	0043168106290
E6 11W/XM F82	11	230/240	E27	115	600	2700	82	15000	1/10	A	1	515050	5994100150503
FLE11TBX/XM/840 E27	11	230/240	E27	115	600	4000	82	15000	1/6	A	1	10624	0043168106245
FLE11TBX/XM/865 E27	11	220/240	E27	115	600	6500	82	15000	1/6	A	1	10628	0043168106283
E6 15W/XM F82	15	230/240	E27	128	900	2700	82	15000	1/10	A	1	515051	5994100150510
E6 15W/XM F865	15	230/240	E27	128	900	6500	82	15000	1/10	A	1	515054	5994100150541
FLE15TBX/XM/840 E27	15	220/240	E27	128	900	4000	82	15000	1/6	A	1	10635	0043168106351
E6 20W/XM F82	20	230/240	E27	143	1200	2700	82	15000	1/10	A	1	515055	5994100150558
E6 20W/XM F865	20	230/240	E27	143	1200	6500	82	15000	1/10	A	1	515058	5994100150589
FLE20TBX/XM/840 E27	20	220/240	E27	143	1200	4000	82	15000	1/6	A	1	10642	0043168106429

Electronic Biax™ TECH 12,000 h

FLE15TBX/L/827 E27	15	230/240	E27	135,5	900	2700	82	12000	1/6	A	2	92259	0043168362726
FLE20TBX/L/827 E27	20	230/240	E27	150	1200	2700	82	12000	1/6	A	2	92267	0043168362801
E8 23W F82	23	230/240	E27	146	1500	2700	82	12000	1/6	A	2	509878	5994100098782
F84	23	230/240	E27	146	1500	4000	82	12000	1/6	A	2	509882	5994100098829
F86	23	220/240	E27	146	1500	6500	82	12000	1/6	A	2	509888	5994100098881

Electronic Biax™ ECO 6,000 h

E4 9W F82	9	230/240	E14	137	480	2700	82	6000	1/10	A	3	516029	5994100160298
FLE9DBX/865/E14	9	230/240	E14	137	480	6500	82	6000	1/10	A	3	17575	0043168132800
E4 9W F82	9	230/240	E27	137	480	2700	82	6000	1/10	A	3	516030	5994100160304
FLE9DBX/840/E27	9	230/240	E27	137	480	4000	82	6000	1/10	A	3	17580	0043168132831
FLE9DBX/865/E27	9	220/240	E27	137	480	6500	82	6000	1/10	A	3	17583	0043168132848
E4 11W F82	11	230/240	E14	148	600	2700	82	6000	1/10	A	3	516031	5994100160311
FLE11DBX/865 E14	11	220/240	E14	148	600	6500	82	6000	1/10	A	3	17593	0043168132954
E4 11W F82	11	230/240	E27	148	600	2700	82	6000	1/10	A	3	516004	5994100160045
FLE11DBX/840 E27	11	230/240	E27	148	600	4000	82	6000	1/10	A	3	17599	0043168133005
FLE11DBX/865 E27	11	220/240	E27	148	600	6500	82	6000	1/10	A	3	17603	0043168133012
E6 15W/SP F82	15	230/240	E27	142	900	2700	82	6000	1/10	A	3	516005	5994100160052
E6 15W/SP F865	15	230/240	E27	142	900	6500	82	6000	1/10	A	3	516006	5994100160069
FLE15TBXSP/840 E27	15	220/240	E27	142	900	4000	82	6000	1/10	A	3	13329	0043168133296
E6 20W/SP F82	20	230/240	E27	156,5	1200	2700	82	6000	1/10	A	3	516008	5994100160083
E6 20W/SP F865	20	230/240	E27	156,5	1200	6500	82	6000	1/10	A	3	516009	5994100160090
FLE20TBXSP/840/E27	20	220/240	E27	156,5	1200	4000	82	6000	1/10	A	3	13337	0043168133371
E6 23W/SP F82	23	230/240	E27	166,5	1500	2700	82	6000	1/10	A	3	516011	5994100160113
E6 23W/SP F865	23	230/240	E27	166,5	1500	6500	82	6000	1/10	A	3	516012	5994100160120
FLE23TBXSP/840/E27	23	220/240	E27	166,5	1500	4000	82	6000	1/10	A	3	13355	0043168133555

Type	W	V		L _{max}	Im	CCT	Ra	t _(h)		EEC	Fig.	SKU	EAN
------	---	---	--	------------------	----	-----	----	------------------	--	-----	------	-----	-----

Electronic Biax™ START 3,000 h

FLE9DBX/827/E14	9	230/240	E14	141	480	2700	82	3000	1/10	A	3	13128	0043168131285
FLE9DBX/865/E14	9	230/240	E14	141	480	6500	82	3000	1/10	A	3	17537	0043168131360
FLE9DBX/827/E27	9	220/240	E27	141	480	2700	82	3000	1/10	A	3	13139	0043168131391
FLE9DBX/840/E27	9	230/240	E27	141	480	4000	82	3000	1/10	A	3	17541	0043168131407
FLE9DBX/865/E27	9	230/240	E27	141	480	6500	82	3000	1/10	A	3	17543	0043168131414
E4 11W F82	11	230/240	E14	148	600	2700	82	3000	1/10	A	3	516026	5994100160267
FLE11DBX/865/E14	11	230/240	E14	147	600	6500	82	3000	1/10	A	3	17552	0043168131568
E4 11W F82	11	230/240	E27	148	600	2700	82	3000	1/10	A	3	515997	5994100159971
FLE11DBX/840/E27	11	230/240	E27	147	600	4000	82	3000	1/10	A	3	17551	0043168131544
FLE11DBX/865/E27	11	220/240	E27	147	600	6500	82	3000	1/10	A	3	17562	0043168131629
E6 15W/SP F82	15	230/240	E27	156,5	900	2700	82	3000	1/10	A	3	515998	5994100159988
E6 15W/SP F865	15	230/240	E27	156,5	900	6500	82	3000	1/10	A	3	515999	5994100159995
FLE15TBXSP/840 E27	15	220/240	E27	142	900	4000	82	3000	1/10	A	3	13367	0043168133678
E6 20W/SP F82	20	230/240	E27	166,5	1200	2700	82	3000	1/10	A	3	516000	5994100160007
E6 20W/SP F840	20	230/240	E27	166,5	1200	4000	82	3000	1/10	A	3	516001	5994100160014
E6 20W/SP F865	20	220/240	E27	166,5	1200	6500	82	3000	1/10	A	3	516002	5994100160021

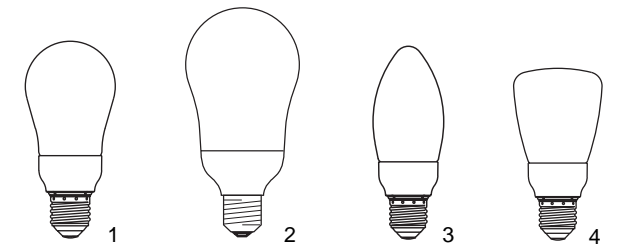

Type	W	V		L _{max}	Im	CCT	Ra	t _(h)		EEC	Fig.	SKU	EAN
------	---	---	--	------------------	----	-----	----	------------------	--	-----	------	-----	-----

Electronic Biax™ Elegance GLS Extra Mini

FLE9TBX/XM/GLS/827 E14	9	220/240	E14	126	380	2700	82	8000	1/6	B	1	10660	0043168106603
FLE9TBX/XM/GLS/827 E27	9	220/240	E27	126	380	2700	82	8000	1/6	B	1	10659	0043168106597
FLE11TBX/XM/GLS/827 E14	11	220/240	E14	126	550	2700	82	8000	1/6	B	1	10664	0043168106641
FLE11TBX/XM/GLS/827 E27	11	220/240	E27	126	550	2700	82	8000	1/6	B	1	10663	0043168106634
FLE15TBX/XM/GLS/827 E27	15	220/240	E27	139	750	2700	82	8000	1/6	B	1	10666	0043168106665

Electronic Biax™ Elegance GLS

FLE20TBX/GLS/827 E27	20	220/240	E27	158	1050	2700	79	6000	1/6	B	2	92229	0043168377263
----------------------	----	---------	-----	-----	------	------	----	------	-----	---	---	-------	---------------

Electronic Biax™ Elegance CANDLE

FLE9TBX/XM/CDL/827 E14	9	220/240	E14	138	380	2700	82	8000	1/6	B	3	10684	0043168106849
FLE9TBX/XM/CDL/827 E27	9	220/240	E27	138	380	2700	82	8000	1/6	B	3	10683	0043168106832

Electronic Biax™ Elegance R63

FLE11TBX/XM/R63/827 E14	11	220/240	E14	123	280	2700	82	8000	1/6	B	4	10707	0043168107075
FLE11TBX/XM/R63/827 E27	11	220/240	E27	123	280	2700	82	8000	1/6	B	4	10704	0043168107044

Electronic Biax™ Elegance R95

FLE15/R95/827 E27	15	220/240	E27	144	550	2700	82	6000	1/6	B	4	93236	0043168932363
-------------------	----	---------	-----	-----	-----	------	----	------	-----	---	---	-------	---------------

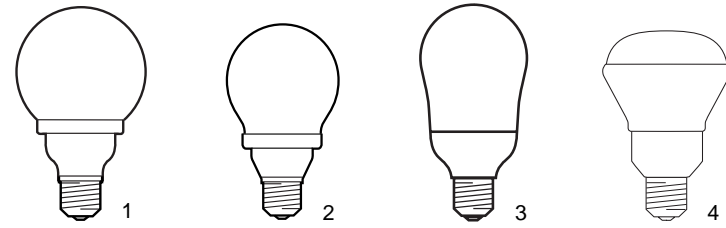
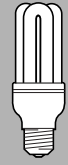

Type	W	V		L _{max.}	Im	CCT	Ra	t _(h)		EEC	Fig.	SKU	EAN
------	---	---	--	-------------------	----	-----	----	------------------	--	-----	------	-----	-----

Electronic Biax™ Elegance Globe

E6/15G-92 F82	15	220/240	E27	152	750	2700	82	10000	1/6	B	1	507959	5994100079590
FLE15TBX/L/GG/840 E27	15	220/240	E27	152	750	4000	82	10000	1/6	B	1	12172	0043168121729
E6/20G-118 F82	20	220/240	E27	180	1050	2700	82	10000	1/6	B	1	507957	5994100079576
FLE20TBX/L/GG/840 E27	20	220/240	E27	180	1050	2700	82	10000	1/6	B	1	12173	0043168121736
FLE23QBX/A/GG/827 E27	23	220/240	E27	179	1250	2700	82	12000	1/6	B	1	92190	0043168364171
FLE23QBX/A/GG/840 E27	23	220/240	E27	179	1250	4000	82	12000	1/6	B	1	12174	0043168121743

Electronic Biax™ Elegance Globe

FLE11TBX/XM/GG/827 E27	11	220/240	E27	126	550	2700	82	8000	1/6	B	2	92221	0043168366106
------------------------	----	---------	-----	-----	-----	------	----	------	-----	---	---	-------	---------------

Electronic Biax™ Elegance OUTDOOR

FLE15TBX/B/827 E27	15	220/240	E27	144	750	2700	82	6000	1/10	B	3	93432	0043168934329
FLE15TBX/NG/827 E27	15	220/240	E27	138,5	750	2700	82	6000	1/10	B	3	93434	0043168934343

GENURA™ R80

indukciós lámpa • indukční zářivky • indukčná žiarivka • lāmpi cu inducție • indukzione sijalice • индукциони сијалици • индукционни лампи • induktioonlamp • indukcijas spuldzes • indukcīnēs lempos

EFL/23W/827 R80	23	220/240	E27	129,2	1100	2700	82	15000	1/6	A	4	92244	0043168366182
EFL/23W/830 R80	23	220/240	E27	129,2	1100	3000	82	15000	1/6	A	4	92246	0043168366243

Kerámia kisülősöves fémhalogénlámpák Halogenidové výbojky s keramickým hořákem Halogenidové výbojky s keramickým horákom

Lāmpi metal-halogene cu tub de descărcare ceramic
Cevaste Metal Halogene sijalice sa keramičkim lukom
Керамички метал халогени сијалици
Керамични металохалогенни лампи

Keraamilised metallhalogeniidlambid
Nemainigas krāsas keramikas metālhalogenidspuldzes
Metalų halogenidų lempos su keraminiu išlydžio vamzdeliu

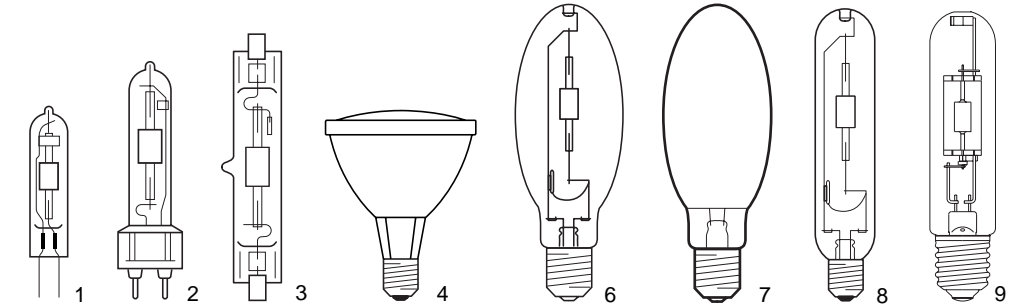

Type	W		L _{max.}	Im	CCT	Ra	t _(h)		Fig.	SKU	EAN
------	---	--	-------------------	----	-----	----	------------------	--	------	-----	-----

ConstantColor™ CMH

vilāgos • čirā • čira • clar • bistra • просирна • прозрачна • klaar • caurspīdīga • skaidrus

CMH20/TC/UVC/U/830/G8.5	20	G8.5	81	1700	3000	80+	9000/7500'	1/12	1	92079	0043168920797
CMH35/TC/UVC/U/830/G8.5	35	G8.5	81	3400	3000	80+	10000	1/12	1	38697	0043168386975
CMH35/TC/UVC/U/842/G8.5	35	G8.5	81	3200	4200	85+	6000	1/12	1	92142	0043168921411
CMH70/TC/UVC/U/830/G8.5	70	G8.5	81	6200	3000	80+	9000	1/12	1	38700	0043168387002
CMH70/TC/UVC/U/942/G8.5	70	G8.5	81	6200	4200	90+	6000	1/12	1	92143	0043168921435

CMH35/T/UVC/U/830/G12	35	G12	88	3400	3000	80+	10000	1/12	2	38696	0043168386968
CMH35/T/UVC/U/842/G12	35	G12	88	3200	4200	85+	6000	1/12	2	92141	0043168921411
CMH70/T/UVC/U/830/G12	70	G12	88	6000	3000	80+	15000	1/12	2	36844	0043168368445
CMH70/T/UVC/U/942/G12	70	G12	88	6000	4200	90+	15000	1/12	2	38701	0043168387019
CMH150/T/UVC/U/830/G12	150	G12	98	14000	3000	80+	12000	1/12	2	36863	0043168368636
CMH150/T/UVC/U/942/G12	150	G12	98	13000	4200	90+	12000	1/12	2	38694	0043168368694

CMH70/TD/UVC/830/Rx7s	70	Rx7s	118	7000	3000	80+	15000	1/12	3	36910	0043168369107
CMH70/TD/UVC/942/Rx7s	70	Rx7s	118	6200	4200	90+	15000	1/12	3	38698	0043168386982
CMH150/TD/UVC/830/Rx7s-24	150	Rx7s-24	135	14500	3000	80+	15000	1/12	3	36912	0043168369121
CMH150/TD/UVC/942/Rx7s-24	150	Rx7s-24	135	12500	4200	90+	15000	1/12	3	38692	0043168386920

CMH35/PAR20/UVC/830/E27/SP	35	E27	81,2	22000 ²	3000	80+	10000	1/6	4	41883	0043168418836
CMH35/PAR20/UVC/830/E27/FL	35	E27	81,2	7500 ²	3000	80+	10000	1/6	4	41884	0043168418843

CMH35/PAR30/UVC/830/E27/SP	35	E27	120	39600 ²	3000	80+	10000	1/6	4	41886	0043168418867
CMH70/PAR30/UVC/830/E27/SP	70	E27	120	42800 ²	3000	80+	10000	1/6	4	41621	0043168416214
CMH35/PAR30/UVC/830/E27/FL	35	E27	120	11000 ²	3000	80+	10000	1/6	4	41887	0043168418874
CMH70/PAR30/UVC/830/E27/FL	70	E27	120	10000 ²	3000	80+	10000	1/6	4	41620	0043168416207

Type	W		L _{max.}	Im	CCT	Ra	t _(h)		Fig.	SKU	EAN
CMH70/E/UVC/U/830/E27/C	70	E27	138	6300	3000	80+	15000	1/12	5	46189	0043168461894
CMH100/E/UVC/U/830/E27/C	100	E27	138	9200	3000	80+	15000/10000	1/12	5	46191	0043168461917
CMH70/E/UVC/U/830/E27/D	70	E27	138	6000	3000	80+	15000	1/12	6	46187	0043168461870
CMH100/E/UVC/U/830/E27/D	100	E27	138	8700	3000	80+	15000	1/12	6	46194	0043168461948
CMH250/E/U/830/E40/D	250	E40	227	23500	3000	80+	15000	1/12	7	10591	0043168105910
CMH400/E/VBU/830/E40	400	E40	282	4000	3000	80+	15000	1/12	7	92952	0043168929523
CMH400/E/HOR/830/E40/D	400	E40	282	4000	3000	80+	15000	1/12	7	13087	-
CMH70/T/UVC/830/E27	70	E27	154	6600	3000	80+	15000	1/6	7	38752	0043168387521
CMH100/T/U/830/E40	100	E40	209	9200	3000	80+	12000	1/12	8	92478	0043168924788
CMH150/T/UVC/830/E40	150	E40	209	14000	3000	80+	12000	1/6	7	38749	0043168387491
CMH150/TT/U/830/E40/O ³	150	E40	209	13000	3000	80+	15000		9		
CMH150/TT/U/942/E40/O ³	150	E40	209	13000	4200	90+	15000		9		
CMH250/T/U/830/E40	250	E40	260	25000	3000	80+	15000	1/12	8	10589	0043168105897
KRC250/CMH/830/T/H/E40 ⁴	250	E40	260	23500	3000	80+	15000	1/12		20302	
CMH400/T/UBU/830/E40	400	E40	278	4200	3000	80+	15000	1/12	8	92951	0043168929516
CMH400/T/HOR/830/E40	400	E40	278	4200	3000	80+	15000	1/12	8	13067	0043168130677

Működés megfelelő fémhalogén/nagyomású nátrium (HPS) előtéttel és fémhalogén gyújtóval • Provozují se na vhodných předřadnicích pro halogenidové/sodíkové (HPS) výbojky se zapalovačem pro halogenidové výbojky • Превádzкують са со zodpovedajúcim halogenidovým/sodíkovým predradníkom a zapalovačom pre halogenidové výbojky • Funcționează cu balast potrivit pentru metal halide/sodiu la înaltă presiune și ignitor pentru metal halide • Rade sa odgovarajućom metal halogenom/natrijumovom prigušnicom i metal halogenim upaljačem • Работат со соодветна метал халоген/натријумова пригушница и метал халоген упалџач • Експлоатация на подходяща металхалогенна/натриева лампа с високо налягане и металхалогенна запалка • Тöötab sobiva metallhalogeniid-/kõrgsurve naatriumlambi ballasti ja metallhalogeniidlambi starteriga • Darbojas ar atbilstošu balastu metālahogēnu/augstspiediena nātrija spuldzēm un starteri metālahogēnu spuldzēm • Veikia naudojant metalo halogeno / aukšto slėgio natrio lempoms (HPS) skirtus balastus ir metalo halogeno paleidėjus.

*Kandela • *Kandela • *Kandela • *candela • *Kandela • *Кандела • *Свещ • *Kandela • *Kandela • *Kandela

*Nyitott lámpatestben történő használatra • *Pro použití v otevřených svítidlech • *Pre použitie v otvorených svietidlách • *A se folosi in corpuri de iluminat deschise • *За употребу u otvorenim svetiljkama • *За употреба во отворени светилки • *За употреба в открити тела • *Kasutamiseks lahtistes valgustites • *Lietošanai atvērtos gaismas ķermeņos • *Naudojamas atvirose šviestuvuose

*Működés megfelelő higany előtéttel és fémhalogén gyújtóval • *Provozují se na vhodných předřadnicích pro rtuťové výbojky se zapalovačem pro halogenidové výbojky • Превádzкують са со zodpovedajúcim ortuťovým predradníkom a zapalovačom pre halogenidové výbojky • Funcționează cu balast potrivit pentru mercur și ignitor pentru metal halide • Rade sa odgovarajućom živinom prigušnicom i metal halogenim upaljačem • Работат со соодветна живина пригушница и метал халоген упалџач • Експлоатация на подходящ живачен дросел и металхалогенна запалка • Тöötab sobiva elavhõbelambi ballasti ja metallhalogeniidlambi starteriga • Darbojas ar atbilstošu balastu dzīvsudraba tvaiku spuldzēm un starteri metālahogēnu spuldzēm • Veikia naudojant gyvsidabrio lempom skirtus balastus ir metalo halogeno paleidėjus

Nappali fényű fémhalogénlámpák Halogenidové výbojky s denním světlem Halogenidové výbojky s denným svetlom

Lămpi metal-halogene de lumină naturală
Metal halogene sijalice sa dnevnim svetlom
Метал халогени сијалици со дневна светлина
Металхалогенни лампи с дневна светлина

Päevalguse metallhalogeniidlambid
Dienasgaismas metālahogēnidspuldzes
Metalų halogenidų dienos šviesos lempos

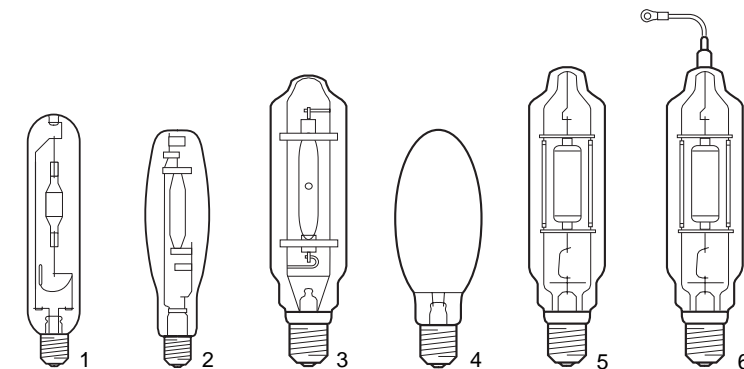

Type	W		L _{max.}	Ø	LCL	Im	CCT	Ra	t _(h)		Fig.	SKU	EAN
------	---	--	-------------------	---	-----	----	-----	----	------------------	--	------	-----	-----

230 V

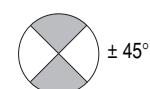

világos • čirá • čira • clar • bistra • просирна • прозрочна • klaar • caurspidīga • skaidrus	HgMI 250W/DH	250	E40	220	52	150	19000	6000	>90	10000	1/12	1	177890	9004100778914
	HgMIF 400W/DH	370	E40	270	59	175	25000	6000	>90	10000	1/12	2	178074	9004100780719

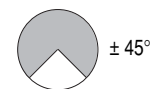

világos • čirá • čira • clar • bistra • просирна • прозрочна • klaar • caurspidīga • skaidrus	HgMI 250W/DV	250	E40	220	52	150	19000	6000	>90	10000	1/12	1	178380	9004100783819
	ARC 250/T/UBU/960/E40	250	E40	220	47	150	19000	6000	93	10000	1/12	1	32665	9004102326656
	HgMIF 400W/DV	370	E40	270	59	175	28000	6000	>90	10000	1/12	2	178094	9004100780917
	KRC 400/T/UBU/960/E40	400	E40	270	58	175	28000	6000	90	10000	1/12	2	30704	9004102307044

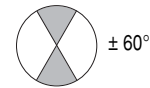

világos • čirá • čira • clar • bistra • просирна • прозрочна • klaar • caurspidīga • skaidrus	HgMI 1000W/D1	1000	E40	340	80	205	80000	6000	>90	8000	1/6	3	178515	9004100785110
---	---------------	------	-----	-----	----	-----	-------	------	-----	------	-----	---	--------	---------------

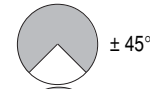

diffúz • difuzní • difúzna • opal • difuzni • дифузен • дифузен • matt • difúza • difuzinis	HgMIL 250W/DV	250	E40	227	90	-	17000	6000	>90	10000	1/12	4	178480	9004100784816
	HgMIL 400W/DV	370	E40	292	120	-	26000	6000	>90	10000	1/6	4	514306	-

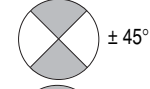

diffúz • difuzní • difúzna • opal • difuzni • дифузен • дифузен • matt • difúza • difuzinis	HgMIL 250W/DH	250	E40	227	90	-	17000	6000	>90	10000	1/12	4	177910	9004100779119
	HgMIL 400W/DH	370	E40	292	120 <th>-</th> <th>24000</th> <th>6000</th> <th>>90</th> <th>10000</th> <th>1/6</th> <th>4</th> <th>514305</th> <th>-</th>	-	24000	6000	>90	10000	1/6	4	514305	-

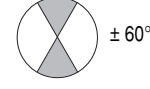

diffúz • difuzní • difúzna • opal • difuzni • дифузен • дифузен • matt • difúza • difuzinis	HgMIL 1000W/D	1000	E40	380	160	-	68000	6000	>90	8000	1/4	4	178534	9004100785318
---	---------------	------	-----	-----	-----	---	-------	------	-----	------	-----	---	--------	---------------

400 V

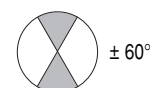

világos • čirá • čira • clar • bistra • просирна • прозрочна • klaar • caurspidīga • skaidrus	HgMI 2000W/D1	2000	E40	430	101	260	170000	6000	>90	5000	1/4	5	178615	9004100786117
	HgMIG 2000W/D	2000 <th>E40</th> <th>430</th> <th>101</th> <th>260</th> <th>170000</th> <th>6000</th> <th>>90</th> <th>5000</th> <th>1/4</th> <th>5</th> <th>178653</th> <th>9004100786513</th>	E40	430	101	260	170000	6000	>90	5000	1/4	5	178653	9004100786513
	HgMI 3500W/D1	3500 <th>E40</th> <th>430</th> <th>101</th> <th>260</th> <th>300000</th> <th>6000</th> <th>>90</th> <th>500</th> <th>1/4</th> <th>5</th> <th>178665</th> <th>9004100786612</th>	E40	430	101	260	300000	6000	>90	500	1/4	5	178665	9004100786612
	HgMI 2000W/D2	2000 <th>E40</th> <th>490</th> <th>101</th> <th>260</th> <th>170000</th> <th>6000</th> <th>>90</th> <th>5000</th> <th>1/4</th> <th>6</th> <th>178623</th> <th>9004100786216</th>	E40	490	101	260	170000	6000	>90	5000	1/4	6	178623	9004100786216
	SPL3500/HR/T/H/960/E40	3500 <th>E40</th> <th>490</th> <th>101</th> <th>260</th> <th>300000</th> <th>6000</th> <th>>90</th> <th>500</th> <th>1/4</th> <th>6</th> <th>33152</th> <th>-</th>	E40	490	101	260	300000	6000	>90	500	1/4	6	33152	-

D1: megfelelő lehűlési idő után gyújtható újra. D2: azonnal újragyújtható. G: gyújtószűlő nélkül használható.

D1: opětovné zapálení po uplynutí doby chlazení. D2: okamžitě znovu zapalovatelné. G: použití zapalovače zakázáno.

D1: znovuzapálenie po uplynutí doby chladenia. D2: okamžite znovuzapáľiteľné. G: použitie zapalovača zakázané.

D1: poate fi rearmosată după perioadă de răcire. D2: poate fi rearmosată imediat. G: utilizarea dispozitivului de amorsare este interzisă.

D1: ponovno paljenje posle perioda hladjenja. D2: momentalno ponovno paljenje. G: isključivo za upotrebu bez uredjaja za startovanje.

D1: повторно палење по времето за ладење. D2: моментално повторно палење. G: исклучиво за употреба без стартер.

D1: повторно запалване след периода на охлаждане. D2: моментално запалване отново. G: за употреба без запално устрійство.

D1: võib uuesti sisselülitada pärast jahtumist. D2: võib kohe uuesti sisselülitada. G: rangelt kasutamiseks ilma starterita.

D1: var atsākt darbību pēc atdzīšanas perioda. D2: var atsākt darbību nekavējoties. G: tikai lietošanai kopā ar palaišanas ierīci.

D1: galima vėl įjungti, kai atvėsta. D2: galima įjungti nelaukiant. G: naudoti tik be paleidimo įtaiso.

Természetes fehér fényű fémhalogénlámpák
Halogenidové výbojky s přirozeným bílým světlem
Halogenidové výbojky s prirodzeným bielym svetlom

Lāmpī metal-halogene de luminā albā
 Neutralno bele metal halogene sijalice
 Неутрално бели метал халогени сијалици
 Неутрално бели металохалогени лампи

Valge valguse metallhalogeniidlambid
 Dabīgi baltas metālhalogenidspuldzes
 Naturalios baltos šviesos metalų halogenidų lempos

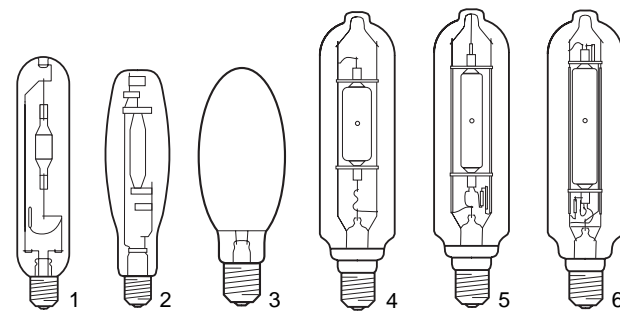

Type	W	L _{max.}	Ø	LCL	Im	CCT	Ra	t _(h)	Fig.	SKU	EAN
------	---	-------------------	---	-----	----	-----	----	------------------	------	-----	-----

Beam angle	Type	W	L _{max.}	Ø	LCL	Im	CCT	Ra	t _(h)	Fig.	SKU	EAN			
± 15°	vilāgos ● čirā ● čira ● clar ● bistra ● просирна ● прозрачна ● klaar ● caurspidīga ● skaidrus	ARC250/T/H/742/E40	250	E40	220	46	150	21000	4200	70	10000	1/10	1	12951	0043168129510
	ARC400/T/H/742/E40	400	E40	260	46	175	35000	4200	70	10000	1/10	1	12952	0043168129527	
± 45°	vilāgos ● čirā ● čira ● clar ● bistra ● просирна ● прозрачна ● klaar ● caurspidīga ● skaidrus	HgMIF 400W	390	E40	270	59	175	30000	4000	65	10000	1/12	2	178364	9004100783611
	diffūz ● difuzni ● difūzna ● opal ● difuzni ● дифузен ● дифузен ● matt ● difūza ● difuzinis	HgMIL 400W	390	E40	292	120	-	27000	4000	65	10000	1/6	3	514304	-
± 75°	vilāgos ● čirā ● čira ● clar ● bistra ● просирна ● прозрачна ● klaar ● caurspidīga ● skaidrus	HgMI 2000W/220V	1900	E40	430	101	287	180000	4000	65	2000	1/4	4	178554	9004100785516
	HgMI 2000W/380V	2000	E40	430	101	260	190000	4000	65	2000	1/4	5	178584	9004100785813	
± 20°	vilāgos ● čirā ● čira ● clar ● bistra ● просирна ● прозрачна ● klaar ● caurspidīga ● skaidrus	HgMIG 2000W/S	2000	E40	430	101	260	210000	3500	65	3500	1/4	6	178633	9004100786315

G:гүйтэжээгүйгээг нэлкүүл хаснэландуу. ● G:пouжити запaлoвaчe зaкaзaнe. ● G:пouжити зaпaлoвaчa зaкaзaнe. ● G:utilizarea dispozitivului de amorsare este interzisă. ● G:isključivo za upotrebu bez uređaja za startovanje ● G:исклyчиво зa yпoтpeбa бeз cтapтep. ● G:зa yпoтpeбa бeз зaпaлнo yстpoйcтвo. ● G: rangelt kasutamiseks ilma starterita. ● G: tikai lietošanai kopā ar palaišanas ierīci. ● G: naudoti tik be paleidimo itaiso.

Két végén fejt fémhalogénlámpák
Halogenidové výbojky oboustranně patičované
Halogenidové výbojky obojstranne päčicované

Lāmpī metal-halogene cu racord la ambele capete
 Metal halogene sijalice sa dva podnožja
 Двострани метал халогени сијалици
 Софитни металохалогени лампи

Kahe sokliga metallhalogeniidlambid
 Divkontakta metālhalogenidspuldzes
 Metalų halogenidų lempos su išvadais abiejuose galuose



Type	W	L _{max.}	Ø	LCL	Im	CCT	Ra	t _(h)	Fig.	SKU	EAN
------	---	-------------------	---	-----	----	-----	----	------------------	------	-----	-----

Beam angle	Type	W	L _{max.}	Ø	LCL	Im	CCT	Ra	t _(h)	Fig.	SKU	EAN			
± 45°	vilāgos ● čirā ● čira ● clar ● bistra ● просирна ● прозрачна ● klaar ● caurspidīga ● skaidrus	HgMIS70W/WDL	75	R7s	114,2	22	57	5000	3000	75-80	6000	1/12	1	190382	9004100903811
	HgMIS70W/BDL	75	R7s	114,2	22	57	5500	3500	75-80	6000	1/12	1	178500	9004100785011	
	HgMIS70W/NDL	75	R7s	114,2	22	57	5500	4200	70	6000	1/12	1	178142	9004100781419	
	HgMIS70W/NDL	75	R7s	114,2	22	57	5500	4200	70	6000	1/12	1	178142	9004100781419	
	ARC70/UVC/TD/742/Rx7s	150	R7s	132	25	66	11000	3200	80	6000	1/12	1	178165	9004100781617	
	HgMIS150W/BDL	150	R7s	132	25	66	12000	3500	75-80	6000	1/12	1	178010	9004100780115	
	HgMIS150W/NDL	150	R7s	132	25	66	12000	4000	70	6000	1/12	1	178394	9004100783918	
	ARC150/UVC/TD/742/Rx7s-24	150	R7s	132	25	66	12000	4200	70	6000	1/12	1	34535	0043168345354	
	HgMIS150W/D	150	R7s	132	25	66	11000	5200	85	6000	1/12	1	178150	9004100781518	
	HgMIS150W/AQUA	150	R7s	132	25	66	11000	6500	70	6000	1/12	1	190960	9004100909615	
	HgMIS250W/WDL	250	Fc2	163	25	81,5	20000	3200	80	6000	1/12	2	178374	9004100783710	
	HgMIS250W/NDL	250	Fc2	163	25	81,5	20000	4300	80	6000	1/12	2	190412	9004100904115	

Компакт фемхалогенлампак
Kompaktní halogenidové výbojky
Kompaktné halogenidové výbojky

Lāmpī metal-halogene compacte
 Metal halogene kompakt sijalice
 Метал халогени сијалици
 Металохалогени лампи

Kompakt-metallhalogeniidlambid
 Kompaktās metālhalogenidspuldzes
 Kompaktiškos metalų halogenidų lempos

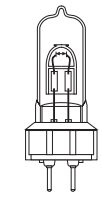

Type	W	L _{max.}	Im	CCT	Ra	t _(h)	Fig.	SKU	EAN
------	---	-------------------	----	-----	----	------------------	------	-----	-----

Arcstream™



Beam angle	Type	W	L _{max.}	Im	CCT	Ra	t _(h)	Fig.	SKU	EAN			
± 45°	vilāgos ● čirā ● čira ● clar ● bistra ● просирна ● прозрачна ● klaar ● caurspidīga ● skaidrus	ARC70/T/U/730/G12	70	G12	76	5200	3000	75	6000	1/10	1	35794	0043168357944
	ARC70/T/U/742/G12	70	G12	76	5200	4200	72	6000	1/10	1	35795	0043168357951	
	ARC150/T/U/730/G12	150	G12	90	11500	3000	75	6000	1/10	1	21053	0043168210539	
	ARC150/T/U/742/G12	150	G12	90	12000	4200	72	6000	1/10	1	21054	0043168210546	

Ultraibolya lámpák
Вýbojky s ultrafialovým světlem
Вýbojky s ultrafialovým svetlom

Lāmpī UV
 UV sijalice
 UV сијалици
 UV лампи
 UV lambid
 UV spuldzes
 UV spindulių lempos



Type	W	A	L _{max.}	Ø	*W	Fig.	SKU	EAN
------	---	---	-------------------	---	----	------	-----	-----



HgV 125	125	1,15	E27	170	75	2,75 x 10 ⁻³	1/24	1	512757	5994100127574
HMV 160	160	0,75	E27	170	75	1,2 x 10 ⁻³	1/25	1	512758	5994100127581

* Max. kisugázzott energia 365,5 nm-en (W).
 * Max. vyžarovaná energie při 365,5 nm (W).
 * Max. vyžarovaná energia při 365,5 nm (W).
 * Energie maximā radiat ā 365,5 nm (W).
 * Max. emitovaná UV na 365,5 nm (W).
 * Макс. емитирана UV на 365,5 нм (Вт).
 * Макс. излъчвана енергия на 365,5 нм (W).
 * Maksimaalne voog 365,5 nm juures (W).
 * Maksimāli izstarotais UV starojums pie 365,5 nm.
 * Didžiausias spinduliuojamos UV spindulių energijos srautas, kai bangos ilgis 365,5 nm.

Nagynyomású higanygőzlámpák
Vysokotlaké rtuťové výbojky
Vysokotlakové ortuťové výbojky

Lámpy cu mercur de înaltă presiune
Živine sijalice visokog pritiska
Живини сијалици со висок притисок
Живачни лампи с високо налягане

Körgsurve elavhőbelambid
Augstspiediena dzīvsudraba tvaiku spuldzes
Aukšto slėgio gyvsidabrio garų lempos

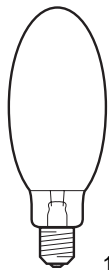

Type	W		L _{max.}	Ø	lm	CCT	Ra	t _(h)		Fig.	SKU	EAN
------	---	--	-------------------	---	----	-----	----	------------------	--	------	-----	-----

lágyüveg ● mēkké sklo ● mäkké sklo ● sticla moale ● meko staklo ● меко стакло ● меко стъкло ● pehme klaas ● miksts stikls ● minkštasis stiklas												
HgLI 50W	50	E27	130	55	1800	4000	40	16000	1/24	1	513758	5994100137580
HgLI 80W	80	E27	156	70	3800	4000	40	20000	1/24	1	513759	5994100137597
HgLI 125W	125	E27	166	75	6300	4000	40	20000	1/24	1	512154	5994100121541

keményüveg ● tvrdé sklo ● tvrdé sklo ● sticla dură ● tvrdo staklo ● тврдо стакло ● твърдо стъкло ● kova klaas ● ciets stikls ● lydomas stiklas												
HgLI 125W	125	E40	185	75	6300	4000	40	20000	1/25	1	505514	5994100055143
HgLI 175W	175	E40	214	90	8100	4000	40	20000	1/12	1	505507	5994100055075
HgLI 250W	250	E40	227	90	13000	4000	40	20000	1/12	1	512155	5994100121558
HgLI 400W	400	E40	292	120	22500	4000	40	20000	1/12	1	512156	5994100121565

DE-LUXE

lágyüveg ● mēkké sklo ● mäkké sklo ● sticla moale ● meko staklo ● меко стакло ● меко стъкло ● pehme klaas ● miksts stikls ● minkštasis stiklas												
HgLI50W de luxe	50	E27	130	55	2000	3500	57	16000	1/24	1	513936	5994100139362
HgLI80W de luxe	80	E27	156	70	4000	3400	57	20000	1/24	1	513937	5994100139379
HgLI125W de luxe	125	E27	166	75	6500	3350	55	20000	1/24	1	512752	5994100127529

keményüveg ● tvrdé sklo ● tvrdé sklo ● sticla dură ● tvrdo staklo ● тврдо стакло ● твърдо стъкло ● kova klaas ● ciets stikls ● lydomas stiklas												
HgLI250W de luxe	250	E40	227	90	14000	3350	55	20000	1/12	1	512754	5994100127543
HgLI400W de luxe	400	E40	292	120	24000	3400	50	20000	1/12	1	512755	5994100127550

Kevertfényű lámpák
Výbojky se smíšeným světlem
Výbojky so zsmiešaným svetlom

Lámpy cu lumină combinată
Sijalice sa mešanim svetlom
Сијалици со мешано светло
Лампи със смесена светлина

Segavalguslambid
Jauktas gaismas spuldzes
Mišraus švytėjimo lempos



Type	W		L _{max.}	Ø	lm	CCT	Ra	t _(h)		Fig.	SKU	EAN
------	---	--	-------------------	---	----	-----	----	------------------	--	------	-----	-----

HMLI 160W	160	E27	175	76	3000	3940	52	8000	1/40	1	85888	0043168858885
HMLI 250W	250	E40	227	90	5500	4200	52	18000	1/12	1	85949	0043168859493
ML230-240V 500W E40	500	E40	290	120	12500	5100	52	8000	1/10	1	85904	0043168859042

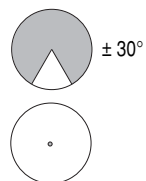

Nagynyomású nátriumlámpák
Vysokotlaké sodíkové výbojky
Vysokotlakové sodíkové výbojky

Lámpy cu sodiu la înaltă presiune
Natrijumove sijalice visokog pritiska
Натриумови сијалици со висок притисок
Натриеви лампи с високо налягане

Körgsurve naatriumlambid
Augstspiediena nātrija spuldzes
Aukšto slėgio natrio lempos

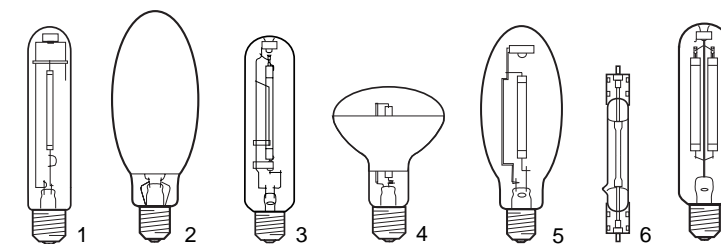

Type	W		L _{max.}	lm	CCT	Ra	t _(h)		Fig.	SKU	EAN
------	---	--	-------------------	----	-----	----	------------------	--	------	-----	-----

Lucalox™ T

vilāgos ● čirā ● čira ● clar ● bistra ● просирна ● прозрочна ● klaar ● caurspidīga ● skaidrus												
LU50/85/T/27	50	E27	156	3400	2000	25	28500	1/25	1	176260	9004100762616	
LU70/90/T/12/27	70	E27	156	6000	2000	25	28500	1/25	1	176210	9004100762111	
LU100/100/MO/40	100	E40	211	49600	2000	25	28500	1/12	1	516983	5994100169833	
LU150/100/T/40	150	E40	211	15000	2000	25	28500	1/12	1	512876	5994100128762	
LU250/T/40	250	E40	260	27500	2000	25	28500	1/12	1	512877	5994100128779	
LU400/T/40	400	E40	283	50000	2000	25	28500	1/12	1	512878	5994100128786	
TC 1000W*	1000	E40	372	130000	2000	25	24000	1/4	1	506936	5994100069362	

Lucalox™ E

diffúz ● difuzní ● difúzna ● opal ● difuzni ● дифузен ● дифузен ● matt ● difúza ● difuzinis												
LU50/85/D/27	50	E27	156	3300	2000	25	28500	1/12	2	176120	9004100761213	
LU70/90/D/27	70	E27	156	5800	2000	25	28500	1/12	2	176110	9004100761114	
LU100/100/MO/D	100	E40	186	9200	2000	25	28500	1/12	2	516984	5994100169840	
LU150/100/D/40	150	E40	227	14500	2000	25	28500	1/12	2	176880	9004100768816	
LU250/D/40	250	E40	227	26000	2000	25	28500	1/12	2	177230	9004100772318	
LU400/D/40	400	E40	292	47500	2000	25	28500	1/6	2	177240	9004100772417	
TCL 1000W*	1000	E40	372	120000	2000	25	24000	1	2	177766	9004100777610	

Lucalox™ XO

vilāgos ● čirā ● čira ● clar ● bistra ● просирна ● прозрочна ● klaar ● caurspidīga ● skaidrus												
LU50/85/XO/T/27	50	E27	156	4400	2100	25	28500	1/25	3	93373	0043168933735	
LU70/90/XO/T/27	70	E27	156	6600	2100	25	28500	1/25	3	93375	0043168933759	
LU100/100/XO/T/40	100	E40	211	10500	2100	25	28500	1/12	3	93376	0043168933766	
LU150/100/XO/T/40	150	E40	211	17500	2100	25	28500	1/12	3	93377	0043168933773	
LU250/XO/T/40	250	E40	260	33000	2100	25	28500	1/12	3	93378	0043168933780	
LU400/XO/T/40	400	E40	283	56500	2100	25	28500	1/12	3	93269	0043168932691	
LU600/XO/T/40	600	E40	283	90000	2100	25	28500	1/12	3	93270	0043168932707	
LU750/XO/T/40	750	E40	292	112000	2100	20	12000	1/12	3	10910	0043168109109	

diffúz ● difuzní ● difúzna ● opal ● difuzni ● дифузен ● дифузен ● matt ● difúza ● difuzinis												
LU100/100/XO/D/40	100	E40	186	10000	2100	25	28500	1/12	2	93379	0043168933797	
LU150/100/XO/D/40	150	E40	227	16900	2100	25	28500	1/12	2	93380	0043168933803	
LU250/XO/D/40	250	E40	227	31200	2100	25	28500	1/12	2	93381	0043168933810	
LU400/XO/D/40	400	E40	282	54000	2100	20	28500	1/12	2	93296	0043168932967	

Lucalox™ XO PSL

vilāgos ● čirā ● čira ● clar ● bistra ● просирна ● прозрочна ● klaar ● caurspidīga ● skaidrus												
LU400/XO PSL/T/E40	400	E40	283	56500	2100	22	28500	1/12	3	17106	0043168171069	
LU600/XO PSL/T/E40	600	E40	283	90000	2100	20	28500	1/12	3	17107	0043168171076	
LU750/XO PSL/T/E40	750	E40	293	112000	2100	20	16000	1/12	3	17108	0043168171083	

Lucalox™ RFL

reflektorbura ● baňka: reflektorová ● banka: reflektorová ● balon: reflectorizant ● balon: reflektorski ● балон: рефлeкторски ● колба: рефлeктор ● kolb: reflektor ● kolba: reflektorveida ● korpusas: reflektorinis												
LU70/RFL	70	E27	144	4000	2000	25	28500	1/10	4	30238	9004102302384	

Type	W		L _{max.}	Im	CCT	Ra	t _(h)		Fig.	SKU	EAN
------	---	--	-------------------	----	-----	----	------------------	--	------	-----	-----

Lucalox™ I*

világos ● čirá ● čira ● clar ● bistra ● просирна ● прозрачна ● klaar ● caurspidīga ● skaidrus											
LU50/85/I/27	50	E27	156	3400	2000	25	12000	1/12	5	11733	9004102117339
LU70/90/I/27	70	E27	156	6000	2000	25	12000	1/12	5	11735	9004102117353
diffúz ● difuzní ● difúzna ● opal ● difuzni ● дифузен ● дифузен ● matt ● difúza ● difuzinis											
LU50/85/D/I/27	50	E27	156	3300	2000	25	12000	1/12	2	11734	9004102117346
LU70/90/D/I/27	70	E27	156	5800	2000	25	12000	1/12	2	11736	9004102117360

Lucalox™ E-Z LUX*

diffúz ● difuzní ● difúzna ● opal ● difuzni ● дифузен ● дифузен ● matt ● difúza ● difuzinis											
LUH110/D27-SHX	110	E27	175	8800	2000	25	16000	1/40	2	39512	0043168395120
LUH215/D/EZ/40	215	E40	232	18000	2000	25	12000	1/12	2	49941	0043168499415

Lucalox™ TD

világos ● čirá ● čira ● clar ● bistra ● просирна ● прозрачна ● klaar ● caurspidīga ● skaidrus											
LU250/TD	250	RX7s-24	191	23000	2000	25	20000	1/10	6	30241	9004102302414
LU400/TD	400	RX7s-24	256	43000	2000	25	20000	1/10	6	30244	9004102302445
LU1000/TD	1000	RX7s-24	334	137000	2000	25	20000	1/10	6	30246	9004102302469

Lucalox™ SUPERLIFE

világos ● čirá ● čira ● clar ● bistra ● просирна ● прозрачна ● klaar ● caurspidīga ● skaidrus											
LU50/85/SBY/T/27	50	E27	156	3400	2000	25	40000	1/25	7	35585	9004102355854
LU70/90/SBY/T/27	70	E27	156	6000	2000	25	40000	1/25	7	35593	9004102355939
LU100/100/MO/SBY/T/40	100	E40	211	9600	2000	25	40000	1/12	7	17899	004316817890
LU150/100/SBY/T/40	150	E40	211	15000	2000	25	50000	1/12	7	35594	9004102355946
LU250/SBY/T/40	250	E40	260	27500	2000	25	55000	1/12	7	35586	9004102355861
LU400/SBY/T/40	400	E40	283	50000	2000	25	55000	1/12	7	35582	9004102355823
diffúz ● difuzní ● difúzna ● opal ● difuzni ● дифузен ● дифузен ● matt ● difúza ● difuzinis											
LU50/85/SBY/D/27	50	E27	156	3300	2000	25	40000	1/12	2	35583	9004102355830
LU70/90/SBY/D/27	70	E27	156	5800	2000	25	40000	1/12	2	35587	9004102355875
LU150/100/SBY/D/40	150	E40	227	14500	2000	25	50000	1/12	2	35589	9004102355892
LU250/SBY/D/40	250	E40	227	26000	2000	25	55000	1/12	2	35590	9004102355908
LU400/SBY/D/40	400	E40	282	47500	2000	25	55000	1/6	2	35591	9004102355915

*Belső amalgártartályos változat. ● *Bez vnějšího zásobníku amalgámu. ● *Bez vonkajšieho zásobníka amalgámu.
 *Fără rezervorul intern cu amalgam. ● *Sa internim amalgamskim rezervoarom. ● *Без вграден амалгамен резервоар. ● *Без вграден амалгамен резервоар.
 *Sisemise amalgam konteineriga. ● *Ar iekšējo amalgāma rezervuāru. ● *Su vidiniu amalgamos indu.

120V-os hálózatról elektronikus előtéttel üzemeltetendők se sít'ovým elektronickým předřadníkem na 120V so sieťovým elektronickým predradníkom na 120 V

cu adaptor electronic și funcționare la 120V sa elektronskiim balastom za mrežni napon od 120V за мрежен напон од 120 волти и со електронска пригушница за мрежово напрежение от 120 волта и електронен баласт

120V pinge ja elektroonilise süüteseadmega 120V spriegumam un elektroniskajām droselām 120V elektros tinklui, naudojamos su elektroniniu droseliu

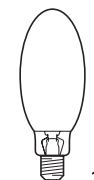

Type	W		L _{max.}	Im	CCT	Ra	t _(h)		Fig.	SKU	EAN
------	---	--	-------------------	----	-----	----	------------------	--	------	-----	-----

diffúz ● difuzní ● difúzna ● opal ● difuzni ● дифузен ● дифузен ● matt ● difúza ● difuzinis											
TCED 35W/120V	35	E27	141	2150	1900	-	9000	1/24	1	176222	9004100762210

A közölt adatok változtatásának jogát minden külön értesítés nélkül fenntartjuk. Vyhrazujeme si právo na změnu údajů bez oznámení. Uvedené výkresy nejsou v měřítku. Vyhradujeme si právo na změnu údajov bez oznámenia. Výkresy v katalógu nie sú v mierke.

Ne rezervăm – fără nici o avizare specială – dreptul modificării datelor publicate. Desenele lămpilor prezentate în catalog nu sunt la scară. Zadržavamo pravo na izmene u specifikaciji bez predhodnog upozorenja. Slike sijalica u ovom katalogu nisu u srazmeri. Го задржуваме правото за промени во спецификацијата без предходно упозорување. Сликите на сијалици во овој каталог не се во сразмер. Запазваме си правото на промени в спецификацијата без предварителна информација. Снимките на лампите в този каталог не са в действителни размери.

Jätame endale õiguse muuta spetsifikatsioone ilma eelnevalt avalikult ette teatamata. Kataloogis olevad lampide joonised ei ole mõõtkavas. Mēs rezervējam tiesības izmainīt tehniskos parametrus bez iepriekšēja brīdinājuma vai publiska paziņojuma. Spuldžu zīmējumi katalogā nav mērogā. Mes pasilikame teisę keisti techninius duomenis be išankstinio išėjimo. Šiame kataloge esantys lemputių brėžiniai padaryti ne pagal mastelį.