

Gültig ab
1. Januar 1968

Liste

AM



Autolampen

OSRAM



Bestell-Nr. grün

Bestell-Nr. orange

Bestell-Nr. schwarz

Unterschiedliche Kennzeichnungen der Spannungswerte auf der Verpackung erleichtern die Lagerhaltung

Laut Straßenverkehrs-Zulassungsordnung (StVZO) wird gem. § 22 a, Abs. 1 in Verbindung mit § 72 die Typprüfpflicht für Kraftfahrzeug-Glühlampen ab 1. 1. 1961 vorgeschrieben.

Die OSRAM-Preisliste AM ist durch farbige Kennzeichnung nach zugelassenen Anwendungsgebieten gegliedert:

International genormte Lampen der einheitlichen Europa-Reihe, die typprüfpflichtig und mit dem amtlichen Typprüfzeichen versehen sind.

Genormte Lampen nach DIN 72601 bzw. 49840. Diese Lampen sind – mit Ausnahme der mit * gekennzeichneten Typen – typprüfpflichtig und tragen das amtliche Typprüfzeichen.

Nicht genormte Lampen. Soweit diese der Typprüfpflicht unterliegen, sind sie mit ** gekennzeichnet.



Allgemeine Hinweise

Die Brutto-Listenpreise verstehen sich incl. Umsatzsteuer (Mehrwertsteuer).

Die Leuchtmittelsteuer in Höhe von 10 % des Brutto-Listenpreises ist in den Preisen – soweit die Lampen leuchtmittelsteuerpflichtig sind – eingeschlossen.

„BILUX-AS“ und „BILUX“ sind geschützte Marken.

Innerhalb der Normalpackung befinden sich Einheitspackungen mit jeweils 10 Lampen pro Typ.

Für die in der Liste nicht erwähnten Lampentypen erbitten wir Ihre Anfrage.

Betriebswerte und Abmessungen gelten mit den üblichen geringfügigen Abweichungen. Länge und Durchmesser sind Größtmaße.

Verkauf und Lieferung erfolgen auf Grund der am Versandtage gültigen OSRAM-Lieferungs- und -Zahlungsbedingungen.

Sämtliche in dieser Liste angegebenen Preise sind empfohlene Preise.

Bestell-Nr.	Volt	Watt	DIN 72 601 Form	Normal-packg. Stück	Bild-Nr.	Preis DM je Stück incl. Umsatzsteuer
-------------	------	------	-----------------	---------------------	----------	--------------------------------------

Für Hauptscheinwerfer

BILUX-AS-Lampen

„BILUX-AS“®

mit Sockel P 45 t

7950	6	45/40	A	100	1	6,-
7951	12	45/40	A	100	1	6,-
7952	24	55/50	A	100	-	10,75

„BILUX“-Lampen

„BILUX“®

mit Sockel BA 20 d

7323	6	25/25	B	100	2	4,25
7324	6	35/35	B	100	2	4,25
7327	12	35/35	B	100	2	4,25
7360	24	45/40	B	100	3	7,-

mit Sockel BAX 15 d (Nicht für Neukonstruktionen)

7915	6	15/15	C	200	4	3,60
------	---	-------	---	-----	---	------

mit Sockel BA 20 d (Nicht für Neukonstruktionen)

7326 **	12	25/25	-	100	2	4,25
---------	----	-------	---	-----	---	------

Lampen für ausländische Fahrzeuge

mit Sockel BA 21 d (franz. Dreistift)

7384	6	36/36	-	100	5	4,25
7387	12	36/36	-	100	5	4,25

Für Nebenscheinwerfer

Halogen-Scheinwerferlampen

mit Sockel P 14,5 s

H 1

64148	6	55	YA	100	6	19,25
64150	12	55	YA	100	6	19,25
64155	24	70	YA	100	6	25,25

mit Sockel PK 22 s

H 3

64147	6	55	YC	100	7	19,25
64151	12	55	YC	100	7	19,25
64156	24	70	YC	100	7	25,25

Scheinwerferlampen

mit Sockel BA 20 s

7315	6	35	D	100	8	3,25
7309	12	35	D	100	8	3,25
7409	24	35	D	100	-	4,-

Die angegebenen Preise sind empfohlene Preise.

OSRAM

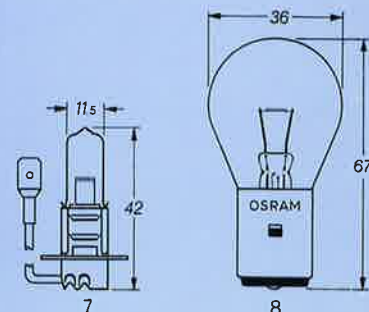
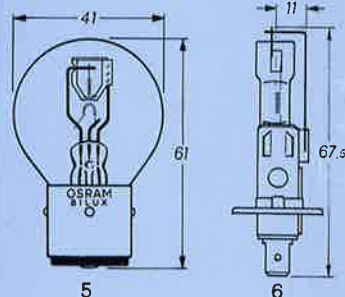
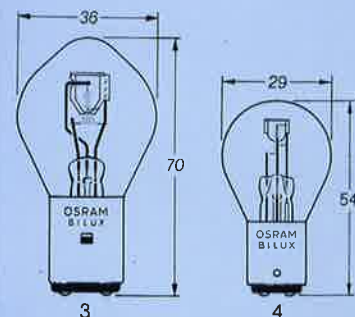
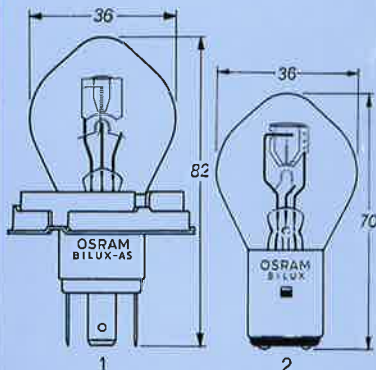

OSRAM

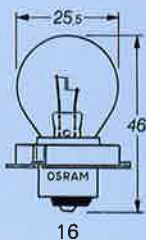
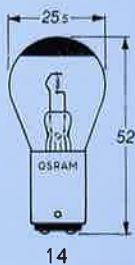
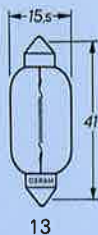
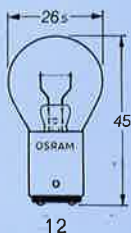
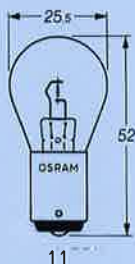
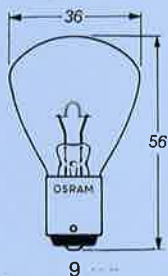

Bestell-Nr.	Volt	Watt	DIN 72 601 Form	Normal-packg. Stück	Bild-Nr.	Preis DM je Stück incl. Umsatzsteuer
-------------	------	------	-----------------	---------------------	----------	--------------------------------------

Nur für blaues und gelbes Rundum-Kennlicht

mit Sockel BA 15 s

7564	6	45	U	100	9	3,50
7569	12	45	U	100	9	3,50
7669	24	45	U	100	-	4,85

Für Zusatzleuchten

mit Sockel BA 15 s

besonders für Such- und Rückfahrcheinwerfer geeignet

7523 *	6	15	F	200	10	1,35
7577	6	25	E	200	11	3,-
7533 *	12	15	F	200	10	1,35
7582	12	25	E	200	11	3,-

mit Sockel BA 15 s

7597 **	24	25	-	200	11	4,40
----------------	----	----	---	-----	----	-------------

mit Sockel BA 15 d

7430	12	15	-	200	12	1,35
-------------	----	----	---	-----	----	-------------

in Soffittenform mit Sockel SV 8,5-8

6452	6	15	-	1000	13	1,20
6451	12	15	-	1000	13	1,20

Schlepperlampen

mit Sockel BAX 15 d

mit schwarzer Kuppe

7890	6	15	Q	200	14	2,75
7891	12	15	Q	200	14	2,75

Einachsschlepperlampen

mit Sockel EP 10

5120 **	7	3	-	1000	15	-,50
----------------	---	---	---	------	----	-------------

Scheinwerferlampen für Moped

mit Sockel P 26 s

7130	6	15	T	100	16	2,-
-------------	---	----	---	-----	----	------------

Die angegebenen Preise sind empfohlene Preise.

Bestell-Nr.	Volt	Watt	DIN Form	Normal-packg. Stück	Bild-Nr.	Preis DM je Stück incl. Umsatzsteuer
-------------	------	------	----------	---------------------	----------	--------------------------------------

Omnibuslampen

für Innenbeleuchtung
mit Sockel BM 22 s

Innenmattiert

7046	12	15	-	100	17	2,40
7047	24	15	-	100	17	2,75

mit Sockel BA 15 s

innenmattiert

7983	12	20	-	200	18	2,35
-------------	----	----	---	-----	----	-------------

Elektromobillampen

mit Sockel BA 20 d

6340	40	10	DIN 49840	200	19	2,75
7318	40	25		100	20	4,40
6380	80	10		200	19	3,30
7619	80	25		100	20	4,40

Blink- und Bremslichtlampen

in Tropfenform
mit Sockel BA 15 s

in Tropfenform

7526	6	18	R	200	22	1,35
7501	6	21	RL	200	21	1,35
7527	12	18	R	200	22	1,35
7508	12	21	RL	200	21	1,35
7535	24	18	R	200	23	2,15
7511	24	21	RL	200	21	2,15

in Soffittenform mit Sockel SV 8,5-8

6470	6	18	K	1000	24	1,20
6475	12	18	K	1000	24	1,20
6480	24	18	K	1000	24	1,40

Brems-Schlußlichtlampen

mit Sockel BAY 15 d Sockelstellung H

Zweidrahtlampen

7230	6	18/5	S	200	25	2,15
7517	6	21/5	SL	200	25	2,15
7231	12	18/5	S	200	25	2,15
7528	12	21/5	SL	200	25	2,15
7244	24	18/5	S	200	25	3,25
7537	24	21/5	SL	200	26	3,25

mit Sockel BAY 15 d Sockelstellung H

7440 **	6	20/5	-	200	25	2,15
7241 **	12	20/5	-	200	25	2,15

Die angegebenen Preise sind empfohlene Preise.

OSRAM

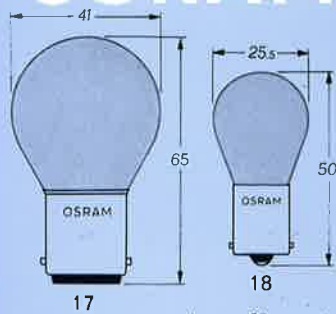

17

18



19

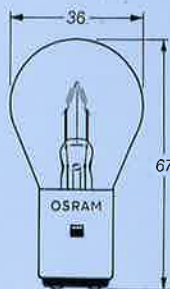

20

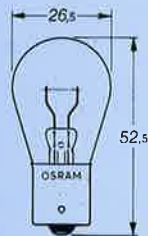

21



22

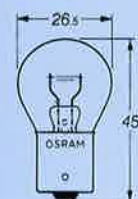

23

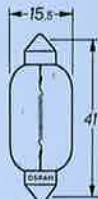

24



25

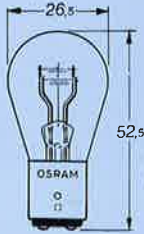

26

OSRAM

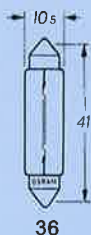
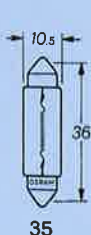
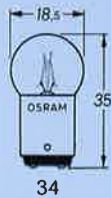
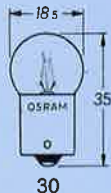
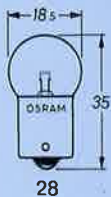
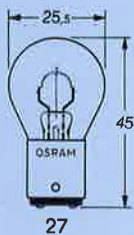

Bestell-Nr.	Volt	Watt	DIN 72 601 Form	Normal-packg. Stück	Bild-Nr.	Preis DM je Stück incl. Umsatzsteuer
-------------	------	------	-----------------	---------------------	----------	--------------------------------------

Bremslichtlampen

mit Sockel BA 15 d

7439 **1)	24	20	-	200	27	2,15
-----------	----	----	---	-----	----	------

Für Zusatzlicht

Kugellampen

mit Sockel BA 15 s

5006	6	5	G	500	28	-,60
5001	6	10	G	500	29	-,80
5007	12	5	G	500	29	-,60
5008	12	10	G	500	29	-,80
5627	24	5	G	500	30	-,80
5637	24	10	G	500	30	1,10

mit Sockel BA 15 s

5002 **	6	3	-	500	31	-,60
5004 **	12	3	-	500	32	-,60

mit Sockel BA 15 d

5407 **1)	12	5	-	500	33	-,60
5626 **1)	24	5	-	500	34	-,80

Soffittenlampen

mit Sockel SV 8,5-8

6416	6	5	L	1000	35	-,60
6450	6	10	K	1000	36	-,75
6418	12	5	L	1000	35	-,60
6411	12	10	K	1000	36	-,75
6423	24	5	L	1000	35	-,80

mit Sockel SV 7-8

6427 **	6	3	-	1000	37	-,60
6428 **	12	3	-	1000	37	-,60

mit Sockel SV 8,5-8

6410	6	5	-	1000	36	-,75
6413	12	5	-	1000	36	-,75
6424	24	5	-	1000	36	1,10
6429	24	10	-	1000	36	1,10

1) Nur zur Verwendung in Spezialfahrzeugen, für die eine doppel-polig isolierte Leitungsverlegung vorgeschrieben ist.

Die angegebenen Preise sind empfohlene Preise.

Bestell-Nr.	Volt	Watt	DIN 72 601 Form	Normalpackg. Stück	Bild-Nr.	Preis DM je Stück incl. Umsatzsteuer
-------------	------	------	-----------------	--------------------	----------	--------------------------------------

Anzeiglampen

Für Scheinwerfer mit asymmetrischem Abblendlicht mit Sockel BA 9 s

3892	6	4	HL	1000	38	-,75
3893	12	4	HL	1000	38	-,75
3930	24	4	HL	1000	39	1,10

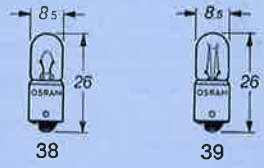

Für Scheinwerfer mit symmetrischem Abblendlicht mit Sockel BA 9 s

3895	6	2	H	1000	40	-,55
3796	12	2	H	1000	40	-,55
3797	24	2	H	1000	41	-,80

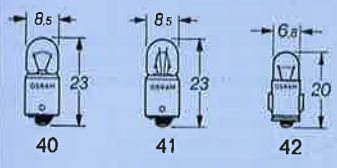

Für Instrumenten- und Innenbeleuchtung mit Sockel BA 7 s

3798 *	6	0,6	J	1000	42	-,65
3799 *	6	1,2	J	1000	42	-,65
3898 *	12	2	J	1000	43	-,65

mit Sockel BA 9 s

3896	6	3	-	1000	40	-,55
6251	6	5	-	1000	44	-,75
3894	12	3	-	1000	45	-,55
6253	12	6	-	1000	46	-,75

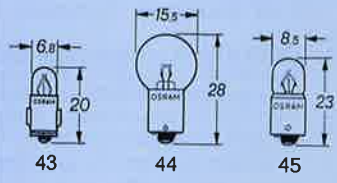

mit Sockel BA 7 s

3899	24	3	-	1000	47	1,10
------	----	---	---	------	----	------

Für Kraftfahrzeugarmaturen mit Glassockel W 2 x 4,6 d

R 5

2701 *	6	1,2	W	4000	48	-,75
2721 *	12	1,2	W	4000	48	-,75

mit Glassockel W 2,1 x 9,5 d

R 10

2801 1)	6	3	V	4000	49	-,55
2821 1)	12	3	V	4000	49	-,55
2841 1)	24	3	V	4000	49	-,65

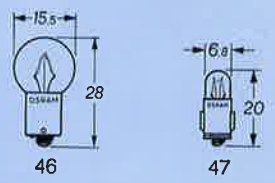

1) Nicht typgeprüft

Radioskalenlampen für Autosuper

mit Sockel BA 7 s

3370	7	0,1 A	-	1000	42	-,70
3371	14	0,1 A	-	1000	47	-,70

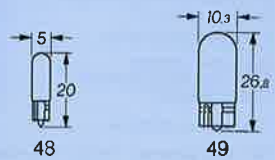

Die angegebenen Preise sind empfohlene Preise.

OSRAM-Autolampen-Ersatzkasten 339 – Inhalt 8 Lampen

Der Ersatzkasten ist aus schlagfestem Polystyrol hergestellt, daher leicht und praktisch. Die Schaumstoffbettung gewährleistet einen absolut sicheren Sitz der Lampen und gestattet die wahlweise Bestückung mit OSRAM-BILUX- und OSRAM-BILUX-AS-Lampen.

- 339/1 für Opel Kapitän bis 1963/64, Rekord und Kadett bis 1964/65 (außer Rekord 6 L)
 339/2 für Ford 12 M, 17 M und 20 M bis 1966/67
 339/3 für VW und Karmann Ghia, Baujahr 1957–60

Art der Lampen	339/1 für 6 Volt		339/2 für 6 Volt		339/3 für 6 Volt		339/4 für 6 Volt	
	Best.-Nr.	Preis ¹⁾ DM	Best.-Nr.	Preis ¹⁾ DM	Best.-Nr.	Preis ¹⁾ DM	Best.-Nr.	Preis ¹⁾ DM
1 „BILUX-AS“-Lampe	7950	6,-	7950	6,-	-	-	7950	6,-
2 „BILUX“-Lampe	-	-	-	-	7324	4,25	-	-
3 Standlichtlampe	3892	-,75	3892	-,75	3895	-,55	3892	-,75
4 Blinksoffitte	6470 ²⁾	2,40	6470	1,20	-	-	-	-
5 Kugellampe	5001	-,80	-	-	5006	-,60	5001	-,80
6 Anzeiglampe 7 mm Ø	3799	-,65	3799	-,65	3799	-,65	3799	-,65
7 Anzeiglampe 9 mm Ø	-	-	3895	-,55	-	-	-	-
8 Brems-Schlußlichtlampe	-	-	7230	2,15	7230	2,15	7230	2,15
9 Blink- u. Bremslichtlampe	-	-	7526	1,35	7526	1,35	7526	1,35
10 Innenbeleuchtungslampe	-	-	-	-	6450	-,75	6450	-,75
11 Soffitte	6416	-,60	-	-	6416	-,60	6416	-,60
12 Soffitte	-	-	-	-	-	-	-	-
13 Kennzeichensoffitte	6427	-,60	6427	-,60	-	-	-	-
14 Glassockellampe R 5	-	-	-	-	-	-	-	-
15 Glassockellampe R 10	-	-	-	-	-	-	-	-
Preis der Lampen		11,80		13,25		10,90		13,05
Preis des Ersatzkastens		2,20		2,20		2,20		2,20
Preis komplett		14,-		15,45		13,10		15,25

1) incl. Umsatzsteuer 2) 2 Lampen

OSRAM-Autolampen-Ersatzkasten 335 – Inhalt 20 Lampen

Der größere OSRAM-Autolampen-Ersatzkasten bietet bei relativ kleinen Abmessungen Platz für 20 verschiedene Autolampen, davon 2 OSRAM-BILUX- oder OSRAM-BILUX-AS-Lampen. Das gefällige blaue Plastikgehäuse (aus schlagfestem PPN-Material) schützt die in Schaumstoffbettung gehaltenen Lampen absolut sicher gegen starke Erschütterungen.

- 335/1 für Lkw - Mercedes
 335/2 für Lkw - Henschel, Krupp und Faun
 335/3 für Lkw - Büssing und Hanomag
 335/4 für Lkw - MAN, Klöckner und Kaelble

Art der Lampen	335/1 für 12 Volt			335/2 für 12 Volt			335/3 für 12 Volt			335/4 für 12 Volt		
	St.	Best.-Nr.	Preis ¹⁾ DM	St.	Best.-Nr.	Preis ¹⁾ DM	St.	Best.-Nr.	Preis ¹⁾ DM	St.	Best.-Nr.	Preis ¹⁾ DM
„BILUX-AS“-Lampen	2	7951	12,-	-	-	-	2	7951	12,-	-	-	-
„BILUX“-Lampen	-	-	-	2	7327	8,50	-	-	-	2	7327	8,50
Standlichtlampen	2	5004	1,20	2	5007	1,20	2	3893	1,50	2	5004	1,20
Kugellampen	2	5007	1,20	2	5008	1,60	2	5008	1,60	2	5007	1,20
Blink- u. Bremslichtlampen	4	7527	5,40	2	7527	2,70	2	7527	2,70	2	7527	2,70
Blink- u. Bremslichtsoffitten	-	-	-	2	6475	2,40	4	6475	4,80	-	-	-
Brems- u. Schlußlichtlampen	-	-	-	-	-	-	-	-	-	2	7231	4,30
Anzeiglampen 7 mm Ø	-	-	-	2	3898	1,30	2	3898	1,30	2	3898	1,30
Anzeiglampen 9 mm Ø	6	3796	3,30	4	3796	2,20	2	3796	1,10	4	3796	2,20
Innenbeleuchtungslampen	-	-	-	2	6411	1,50	-	-	-	-	-	-
Soffitten	4	6418	2,40	2	6428	1,20	2	6411	1,50	2	6418	1,20
Kennzeichensoffitten	-	-	-	-	-	-	2	6418	1,20	2	6411	1,50
Preis der Lampen			25,50			22,60			27,70			24,10
Preis des Ersatzkastens			3,90			3,90			3,90			3,90
Preis komplett			29,40			26,50			31,60			28,-

1) incl. Umsatzsteuer

Die angegebenen Preise sind empfohlene Preise.

- 339/4 für VW u. Ghia 1200 ab 1961, VW u. Ghia 1300, 1500 bis 1966/67, VW 1600 bis 1965/66
 339/5 für Mercedes 180, 190, 200, 220, 230 und 250
 339/6 für NSU-Prinz I-IV, Fiat 500 und 600, Jagst und Weinsberg
 339/7 für DKW F 11, F 12, F 102, AU 1000 und Junior
 339/8 für Opel Rekord und Kadett ab 1965/66, Rekord 6 L, Kapitän ab 1964/65, Admiral und Diplomat
 339/9 für VW 1300/1500 Käfer ab 1967/68, 1500 A, 1600 L, 1600TL ab 1966/67. Transporter, Bus, Kombi, Pritsche, Sankra ab 1966/67
 339/10 für Ford 12 M, 15 M, 17 M, 20 M ab 1967/68

	339/5 für 12 V			339/6 für 12 V			339/7 für 6 V			339/8 für 12 V			339/9 für 12 V			339/10 für 12 V		
	Best.-Nr.	Preis ¹⁾ DM		Best.-Nr.	Preis ¹⁾ DM		Best.-Nr.	Preis ¹⁾ DM		Best.-Nr.	Preis ¹⁾ DM		Best.-Nr.	Preis ¹⁾ DM		Best.-Nr.	Preis ¹⁾ DM	
1	7951	6,-	-	-	-	-	7950	6,-	-	7951	6,-	-	7951	6,-	-	7951	6,-	-
2	-	-	7327	4,25	-	-	-	-	-	-	-	-	-	-	-	-	-	-
3	3893	-,75	3893	-,75	3892	-,75	3893	-,75	3893	-,75	3893	-,75	3893	-,75	3893	-,75	3893	-,75
4	-	-	-	-	6470	1,20	6475 ²⁾	2,40	-	-	-	-	-	-	-	-	-	-
5	5008	-,80	5004	-,60	5002	-,60	-	-	5008	-,80	5007	-,60	-	-	-	-	-	-
6	-	-	-	-	3799	-,65	-	-	3898	-,65	-	-	-	-	-	-	-	-
7	3796	-,55	3796	-,55	-	-	-	-	-	-	-	-	-	-	-	-	-	-
8	7231	2,15	7231	2,15	-	-	-	-	7528	2,15	-	-	-	-	-	-	-	-
9	7527	1,35	7527	1,35	7526	1,35	-	-	7506	1,35	7506 ²⁾	2,70	-	-	-	-	-	-
10	6411	-,75	-	-	6450	-,75	-	-	6411	-,75	3893	-,75	-	-	-	-	-	-
11	6428	-,60	6418	-,60	-	-	6418	-,60	-	-	-	-	-	-	-	-	-	-
12	-	-	6428	-,60	-	-	-	-	-	-	-	-	-	-	-	-	-	-
13	-	-	-	-	6416	-,60	6428	-,60	-	-	-	-	-	-	-	-	-	-
14	-	-	-	-	-	-	-	-	2721	-,75	-	-	-	-	-	-	-	-
15	-	-	-	-	-	-	-	-	2821	-,55	-	-	2821 ²⁾	1,10	-	-	-	-
		12,95		10,85		11,90		11,55		13,20		11,90		13,20		11,90		11,90
		2,20		2,20		2,20		2,20		2,20		2,20		2,20		2,20		2,20
		15,15		13,05		14,10		13,75		15,40		14,10		15,40		14,10		14,10

1) incl. Umsatzsteuer 2) 2 Lampen

Außer den Autolampen ist die Unterbringung von Sicherungen vorgesehen.

Der Autolampen-Ersatzkasten 335 ist auch für Pkw mit vielen Brennstellen zu empfehlen.

Sonderbestückung auf Wunsch



AEK 339 Abmessungen:
 Breite 90 mm
 Höhe 90 mm
 Tiefe 50 mm



AEK 335 Abmessungen:
 Breite 150 mm
 Höhe 50 mm
 Tiefe 110 mm

Die angegebenen Preise sind empfohlene Preise.

Typenübersicht nach Bestellnummern



BA 15 d
DIN 49 720
IEC 7044-11 A

BAX 15 d
DIN 49 720



BAY 15 d
DIN 49 720
IEC 7004-11 B

BA 15 s
DIN 49 720
IEC 7004-11 A

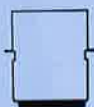

BA 20 d
DIN 49 730
IEC 7004-12

BA 20 s
DIN 49 730
IEC 7004-12



BM 22 s

P 26 s
DIN 49 727

Bestell-Nr.	Volt	Watt	Seite	Preis DM ¹⁾
2701	6	1,2	7	-,75
21	12	1,2	7	-,75
2801	6	3	7	-,55
21	12	3	7	-,55
41	24	3	7	-,65
3370	7	0,1 A	7	-,70
71	14	0,1 A	7	-,70
3796	12	2	7	-,55
97	24	2	7	-,80
98	6	0,6	7	-,65
99	6	1,2	7	-,65
3892	6	4	7	-,75
93	12	4	7	-,75
94	12	3	7	-,55
95	6	2	7	-,55
96	6	3	7	-,55
98	12	2	7	-,65
99	24	3	7	1,10
3930	24	4	7	1,10
5001	6	10	6	-,80
02	6	3	6	-,60
04	12	3	6	-,60
06	6	5	6	-,60
07	12	5	6	-,60
08	12	10	6	-,80
5120	7	3	4	-,50
5407	12	5	6	-,60
5626	24	5	6	-,80
27	24	5	6	-,80
37	24	10	6	1,10
6251	6	5	7	-,75
53	12	6	7	-,75
6340	40	10	5	2,75
80	80	10	5	3,30
6410	6	5	6	-,75
11	12	10	6	-,75
13	12	5	6	-,75
16	6	5	6	-,60
18	12	5	6	-,60
23	24	5	6	-,80
24	24	5	6	1,10
27	6	3	6	-,60
28	12	3	6	-,60
29	24	10	6	1,10
50	6	10	6	-,75
51	12	15	4	1,20
52	6	15	4	1,20
70	6	18	5	1,20
75	12	18	5	1,20
80	24	18	5	1,40

¹⁾ Incl. Umsatzsteuer

Die angegebenen Preise sind empfohlene Preise.

Typenübersicht nach Bestellnummern

Bestell-Nr.	Volt	Watt	Seite	Preis DM ¹⁾
7046	12	15	5	2,40
47	24	15	5	2,75
7130	6	15	4	2,-
7230	6	18/5	5	2,15
31	12	18/5	5	2,15
41	12	20/5	5	2,15
44	24	18/5	5	3,25
7309	12	35	3	3,25
15	6	35	3	3,25
18	40	25	5	4,40
23	6	25/25	3	4,25
24	6	35/35	3	4,25
26	12	25/25	3	4,25
27	12	35/35	3	4,25
60	24	45/40	3	7,-
84	6	36/36	3	4,25
87	12	36/36	3	4,25
7409	24	35	3	4,-
30	12	15	4	1,35
39	24	20	6	2,15
40	6	20/5	5	2,15
7501	6	21	5	1,35
06	12	21	5	1,35
11	24	21	5	2,15
17	6	21/5	5	2,15
23	6	15	4	1,35
26	6	18	5	1,35
27	12	18	5	1,35
28	12	21/5	5	2,15
33	12	15	4	1,35
35	24	18	5	2,15
37	24	21/5	5	3,25
64	6	45	4	3,50
69	12	45	4	3,50
77	6	25	4	3,-
82	12	25	4	3,-
97	24	25	4	4,40
7619	80	25	5	4,40
69	24	45	4	4,85
7890	6	15	4	2,75
91	12	15	4	2,75
7915	6	15/15	3	3,60
50	6	45/40	3	6,-
51	12	45/40	3	6,-
52	24	55/50	3	10,75
83	12	20	5	2,35
64147	6	55	3	19,25
64148	6	55	3	19,25
64150	12	55	3	19,25
64151	12	55	3	19,25
64155	24	70	3	25,25
64156	24	70	3	25,25

¹⁾ incl. Umsatzsteuer

Die angegebenen Preise sind empfohlene Preise.

OSRAM

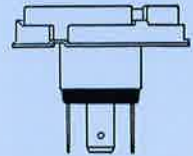
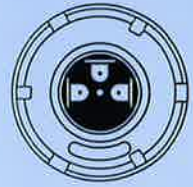

P 45 t
DIN 49737
IEC 7004-95



BA 7 s
DIN 49710
IEC 7004-15

BA 9 s
DIN 49715
IEC 7004-14

EP 10
DIN 49701
IEC 7004-30

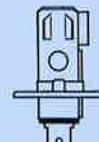
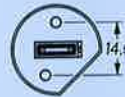

P 14,5 s
DIN —
IEC —

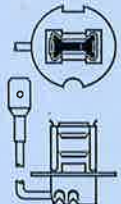

PK 22 s
DIN —
IEC —



SV 7-8
DIN 49705
IEC 7004-80

SV 8,5-8
DIN 49705
IEC 7004-80



W 2x4,6 d

W 2,1x9,5 d

* Maß einschl. Kontaktdraht

Verkaufsniederlassungen

Anschrift:
OSRAM Gesellschaft mit beschränkter Haftung

Berlin	1 Berlin 10, Postfach Charlottenburg, Ernst-Reuter-Platz 8 OSRAM-Haus Eingang Fraunhoferstraße Ruf (0311) 34 04 31, FS 1 81 778
Bielefeld	48 Bielefeld, Postfach 6329 Ravensberger Straße 7 Ruf (0521) 6 33 91-94, FS 9 32 780
Bremen	28 Bremen 1, Breitenweg 41 Eingang Friedrich-Rauers-Straße 6 Ruf (0421) 31 07 81, FS 2 44 471
Düsseldorf	4 Düsseldorf 1, Postfach 6103 Uhlandstraße 29 Ruf (0211) 67 30 19
Essen	43 Essen 1, Postfach 1257 Hoffnungstraße 24 Ruf (02141) 22 19 81, FS 8 57 679
Frankfurt	6 Frankfurt 1, Postfach 2748 Gutleutstraße 324 Ruf (0611) 23 91 76, FS 4 11 931
Freiburg	78 Freiburg, Postfach 1230 Schwarzwaldhof 11 Ruf (0761) 3 14 03
Hamburg	2 Hamburg 1 Heidenkampsweg 54 OSRAM-Haus Ruf (0411) 24 15 66, FS 2 12 213
Hannover	3 Hannover 1, Postfach 4627 Marienstraße 43 Ruf (0511) 2 67 45, FS 9 22 531
Kassel	35 Kassel 1, Postfach 460 Rudolf-Schwander-Straße 13 Ruf (0561) 1 34 17, 7 13 06
Köln	5 Köln 1, Postfach 1287 Unter Sachsenhausen 37, Eingang Kattenbug Ruf (0221) 23 32 81, FS 8 882 924
Mannheim	68 Mannheim 1, Postfach 1720 Georg-Lechleiter-Platz 1-3 Ruf (0621) 4 53 56-59, <40 70 56>, FS 4 62 377
München	8 München 2 Dachauer Straße 112 Ruf (0811) 5 13 20 04-06, 5 16 86 64, FS 5 28 063
Nürnberg	85 Nürnberg 2, Postfach 1909 Gleißbühlstraße 11 Ruf (0911) 20 33 15, FS 6 22 309
Saarbrücken	66 Saarbrücken, Postfach 107 Meerwiesertalweg 5a Ruf (0681) 2 61 52-53
Stuttgart	7 Stuttgart 1, Postfach 781 Stuttgart-O, Neckarstraße 121 Ruf (0711) 4 50 41-44, 43 60 64, FS 7 22 007

FS = Fernschreiber